

LA NOSTRA AZIENDA VBH GLOBAL

VBH è uno dei più grandi rivenditori nel settore feramenta. VBH è presente in 26 paesi europei ed è partner dei marchi più rinomati a livello mondiale, oltre a possedere un marchio proprio – greenteQ.

Tutto quello di cui necessitate per la produzione ed il montaggio di porte e finestre lo potete trovare da noi.

Tutto semplice, **dal primo contatto alla collaborazione giorno per giorno; dal colloquio individuale all'utilizzo di strumenti di comunicazione moderni.** Cerchiamo di essere al Vostro fianco, provando a capire e soddisfare le Vostre esigenze, garantendo efficienza, impegno e serietà.

La **filiale di Bolzano** è stata la prima filiale estera, fondata nel **1985**. Attualmente impiega 14 collaboratori ed è

specializzata nella consulenza di prodotti per la produzione ed il montaggio di serramenti in legno, alluminio e pvc.

Sempre alla ricerca di prodotti innovativi e che possano aiutarvi a differenziarvi sul mercato, oltre ai vari prodotti e la consulenza, offriamo **il servizio di certificazione CE**; acquistando da noi, avrete la possibilità di usare a prezzi di favore il nostro sistema di cascading per certificare i Vostri infissi secondo le normative CE, rilasciati dal rinomato Istituto tedesco 'ift Rosenheim'. In più proponiamo **degli strumenti per il calcolo dello scambio termico.**

- Maniglie, martelline e alzanti scorrevoli

▪ Serie Amsterdam	Da Pag. 4 a Pag. 11
▪ Serie Austin	Da Pag. 12 a Pag. 15
▪ Serie Atlanta	Pag. 16 a Pag. 17
▪ Serie Bergamo - New -	Da Pag. 18 a Pag. 19
▪ Serie Dallas	Da Pag. 20 a Pag. 22
▪ Serie Dublin	Pag. 23
▪ Serie Liege	Da Pag. 24 a Pag. 25
▪ Serie Los Angeles	Pag. 26
▪ Serie Hamburg	Da Pag. 27 a Pag. 29
▪ Serie Macau - New -	Da Pag. 30 a Pag. 31
▪ Serie New York	Da Pag. 32 a Pag. 35
▪ Serie Paris	Da Pag. 36 a Pag. 37
▪ Serie Stockholm	Da Pag. 38 a Pag. 41
▪ Serie Tokyo	Da Pag. 42 a Pag. 46
▪ Serie Toulon	Da Pag. 47 a Pag. 54
▪ Serie Verona	Da Pag. 55 a Pag. 57
▪ Serie Vitoria	Pag. 58

- Pomoli

▪ Pomoli	Da Pag. 60 a Pag. 65
----------	----------------------

- Accessori, montaggio e maniglie

▪ Rosette e bocchette	Da Pag. 67 a Pag. 81
▪ Moduli di montaggio e rosette di copertura	Da Pag. 82 a Pag. 83
▪ Spazio KIT	Da Pag. 84 a Pag. 87
▪ Defender	Da Pag. 88 a Pag. 89
▪ Maniglie porte balcone	Pag. 90
▪ Accessori per alzanti scorrevoli	Pag. 91
▪ Quadri, riduttori e boccole	Da Pag. 92 a Pag. 94

* legenda codici finiture a pagina 95



SERIE AMSTERDAM

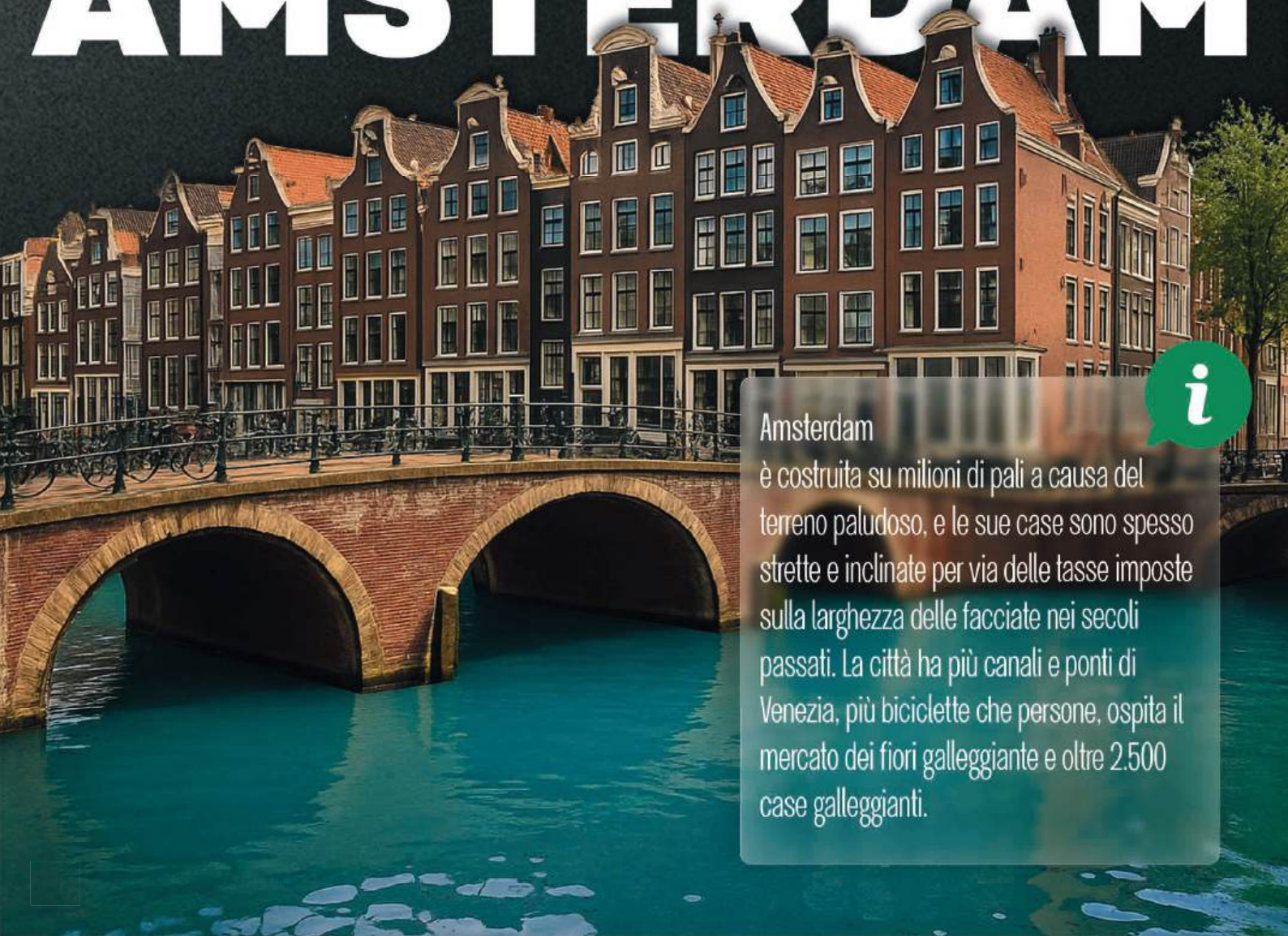

Amsterdam

è costruita su milioni di pali a causa del terreno paludoso, e le sue case sono spesso strette e inclinate per via delle tasse imposte sulla larghezza delle facciate nei secoli passati. La città ha più canali e ponti di Venezia, più biciclette che persone, ospita il mercato dei fiori galleggiante e oltre 2.500 case galleggianti.



Amsterdam - E1400Z/42K/42KS

Guarnitura con rosetta e bocchetta HOPPE in acciaio inox per porte interne:

Cod. VBH	Cod. HOPPE	Descrizione	Finitura	Foro	Spessore porta	Quadro	Unità	CF	Imballo
999.998/1377	11725382	GT Femmina/Femmina	F69	BB	35-45 mm	8	GT	1	10
999.999/1376	3278690	GT Femmina/Femmina		PZ	35-45 mm	8	GT	1	10
999.998/2488	3663803	GT Maschio/Femmina		WC	50-55 mm	8 / 5-8	GT	1	10
999.998/2284	12032864	GT Femmina/Femmina	F9714M	BB	35-45 mm	8	GT	1	10
999.998/2208	12032888	GT Femmina/Femmina		PZ	65-75 mm	8	GT	1	10
999.998/2283	12032895	GT Femmina/Femmina		WC	40-45 mm	8 / 5-8	GT	1	10

- certificata secondo DIN EN 1906: 37-0140A, guarnitura per edifici pubblici
- guida: maniglie sciolte, molle di richiamo reversibili ambidestre, anelli di guida esenti da manutenzione
- versione: HOPPE Quadro Rapido con quadro pieno HOPPE (versione femmina/femmina)
- sottocostruzione: resina
- fissaggio: coprivite, viti multiuso

Quadro Rapido

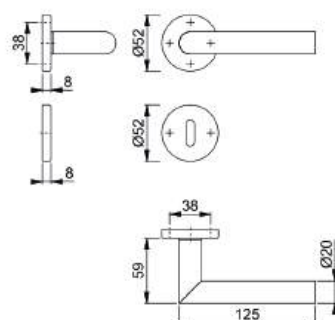

Amsterdam - E1400Z/42KV/42KVS - fissaggio passante

Guarnitura con rosetta e bocchetta HOPPE in acciaio inox per porte interne, fissaggio passante:

Cod. VBH	Cod. HOPPE	Descrizione	Finitura	Foro	Spessore porta	Quadro	Unità	CF	Imballo
999.998/2321	12165207	GT Femmina/Femmina	F69	BB	47-52 mm	8	GT	1	10
999.998/2322	12165220	GT Femmina/Femmina		PZ	47-52 mm	8	GT	1	10
999.998/2323	12165219	GT Femmina/Femmina		WC	47-52 mm	8 / 5-8	GT	1	10
999.999/1411	3352010	GT Maschio/Femmina	F69	BB	42-47 mm	8	GT	1	10
999.999/1410	3289807	GT Maschio/Femmina		PZ	42-47 mm	8	GT	1	10
999.999/1409	3352052	GT Maschio/Femmina		WC	42-47 mm	8 / 5-8	GT	1	10
999.998/2271	12036596	GT Femmina/Femmina	F9714M	BB	47-52 mm	8	GT	1	10
999.998/2272	12036626	GT Femmina/Femmina		PZ	47-52 mm	8	GT	1	10
999.998/2273	12033558	GT Femmina/Femmina		WC	42-47 mm	8 / 5-8	GT	1	10
DIV-006708	12033212	GT Femmina/Femmina	F9714M	BB	37-42 mm	8	GT	1	10
DIV-006138	12033236	GT Femmina/Femmina		PZ	37-42 mm	8	GT	1	10
999.998/2719	12036614	GT Femmina/Femmina		WC	47-52 mm	8 / 5-8	GT	1	10

- certificata secondo DIN EN 1906: 37-0140A, guarnitura per edifici pubblici
- guida: maniglie sciolte, molle di richiamo reversibili ambidestre, anelli di guida esenti da manutenzione
- versione: HOPPE Quadro Rapido con quadro pieno HOPPE (versione femmina/femmina)
- sottocostruzione: resina, perni
- fissaggio: coprivite, passante, bidirezionale, viti multiuso

Quadro Rapido

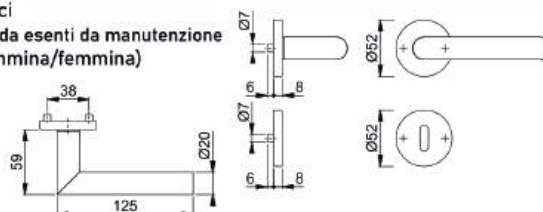

Amsterdam - E1400Z

Maniglia femmina HOPPE in acciaio inox per porte interne:

Cod. VBH	Cod. HOPPE	Descrizione	Finitura	Foro	Spessore porta	Quadro	Unità	CF	Imballo
394.026/6900	3289444	Maniglia femmina	F69	/	/	8	PZ	10	20
DIV-002765	11981623	Maniglia femmina	F9714M	/	/	8	PZ	10	20

- versione: per HOPPE Quadro Rapido con quadro pieno HOPPE
- guida: per guarnitura sciolta

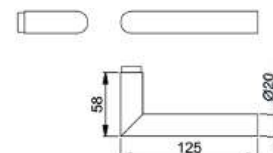

Quadro Rapido

Amsterdam - 1400Z

Maniglia femmina HOPPE in alluminio per porte interne:

Cod. VBH	Cod. HOPPE	Descrizione	Finitura	Foro	Spessore porta	Quadro	Unità	CF	Imballo
999.999/1370	3277144	Maniglia femmina	F1	/	/	8	PZ	10	20
DIV-000108	11592285	Maniglia femmina	F9714M	/	/	8	PZ	10	20

- versione: per HOPPE Quadro Rapido con quadro pieno HOPPE
- guida: per guarnitura sciolta

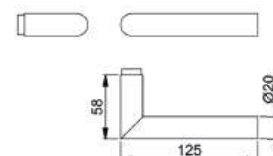

Quadro Rapido

Amsterdam - E1400Z/30P/30PS

Guarnitura con rosetta e bocchetta HOPPE in acciaio inox per porte a profilo:

Cod. VBH	Cod. HOPPE	Descrizione	Finitura	Foro	Spessore porta	Quadro	Unità	CF	Imballo
DIV-003573	12034022	GT Porte profilo	F9714M	PZ	65-75mm	8	PZ	1	10

- certificata secondo DIN EN 1906: 37-0140A, guarnitura per edifici pubblici
- guida: maniglie sciolte, molle di richiamo reversibili ambidestre, anelli di guida esenti da manutenzione
- versione: HOPPE Quadro Rapido con quadro pieno HOPPE (versione femmina/femmina)
- sottocostruzione: resina
- fissaggio: coprivite, viti multiuso

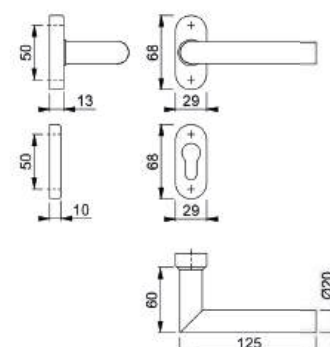

Quadro Rapido



Amsterdam - E1400Z/848N



Quadro Rapido

Quadro Rapido Plus

Guarnitura HOPPE Quadro RapidoPlus con rosetta piatta in acciaio inox senza bocchetta per porte interne:

Cod. VBH	Cod. HOPPE	Descrizione	Finitura	Foro	Spessore porta	Quadro	Unità	CF	Imballo
999.998/1103	10726382	GT Maschio/Femmina	F69	/	/	8	PZ	1	10

- certificata secondo DIN EN 1906: 37-0140U, guarnitura per edifici pubblici
- guida: maniglie sciolte, anelli di guida esenti da manutenzione
- versione: HOPPE Quadro Rapido con quadro pieno HOPPE (versione maschio/femmina)
- fissaggio: rosette a incastro con perni passanti
- particolarità: montaggio senza viti, rosetta piatta da 2 mm

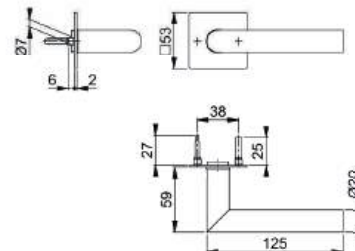

* Abbinabile con la bocchetta E848NS (vedi pag. 76)

Amsterdam - E1400Z/849N



Quadro Rapido

Quadro Rapido Plus

Guarnitura HOPPE Quadro RapidoPlus con rosetta piatta in acciaio inox senza bocchetta per porte interne:

Cod. VBH	Cod. HOPPE	Descrizione	Finitura	Foro	Spessore porta	Quadro	Unità	CF	Imballo
999.999/9909	3804311	GT Maschio/Femmina	F69	/	/	8	PZ	1	10

- certificata secondo DIN EN 1906: 37-0140U, guarnitura per edifici pubblici
- guida: maniglie sciolte, anelli di guida esenti da manutenzione
- versione: HOPPE Quadro Rapido con quadro pieno HOPPE (versione femmina/femmina)
- fissaggio: rosette a incastro con perni passanti
- particolarità: montaggio senza viti, rosetta piatta da 2 mm

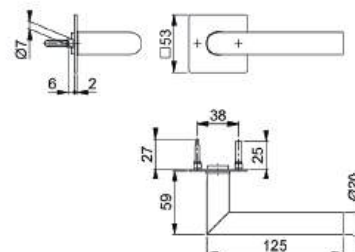

* Abbinabile con la bocchetta E849NS (vedi pag. 73)

Amsterdam - E1400Z/845 mini

Guarnitura con mini-rosetta HOPPE in acciaio inox senza bocchetta per porte interne:

Cod. VBH	Cod. HOPPE	Descrizione	Finitura	Foro	Spessore porta	Quadro	Unità	CF	Imballo
999.998/1689	10781648	GT Femmina/Femmina	F69	/	36-54 mm	8	PZ	1	10
DIV-008372	12033637	GT Femmina/Femmina	F9714M	/	36-54 mm	8	PZ	1	10

- guida: maniglie sciolte, anelli di guida esenti da manutenzione
- versione: HOPPE Quadro Rapido con quadro pieno HOPPE (versione femmina/femmina)
- fissaggio: mini-rosette ad incastro
- particolarità: montaggio senza viti

Quadro Rapido

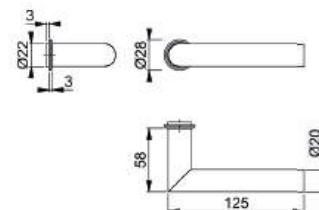

Amsterdam - E1400F/55

Mezza guarnitura con rosetta senza bocchetta HOPPE in acciaio inox per porte a profilo:

Cod. VBH	Cod. HOPPE	Descrizione	Finitura	Foro	Spessore porta	Quadro	Unità	CF	Imballo
389.550/6900	557820	1/2 Guarnitura	F69	/	/	8	PZ	2	12

- guida: maniglia in versione fisso/girevole, molla di richiamo, anello di guida esente da manutenzione
- versione: per quadro pieno a profilo HOPPE (con misura quadro 8 mm) o quadro ad espansione HOPPE (come mezza guarnitura parte interna per porte d'ingresso)
- sottocostruzione: resina con piastra in acciaio
- fissaggio: coprivite, tasselli in resina (viti per tasselli, dadi ciechi per porte in alluminio o perni ad espansione per porte in resina da ordinare separatamente)

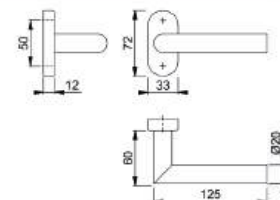

Amsterdam - FS-1400F/55

Mezza GT HOPPE in acciaio per porta a profilo e tagliafuoco, senza bocchetta:

Cod. VBH	Cod. HOPPE	Descrizione	Finitura	Foro	Spessore porta	Quadro	Unità	CF	Imballo
DIV-001957	11953810	1/2 GT tagliafuoco	F9714M	/	/	9	GT	2	12

- Testato secondo DIN 18273
- Cuscinetto: Maniglia fissa/girevole, molla di ritorno, cuscinetto radente esente da manutenzione
- versione: Per quadro quadro HOPPE
- Sottocostruzione: Zama con inserto in acciaio
- Fissaggio: A scomparsa, per viti filettate e dadi ciechi M5
- Particolarità: Maniglia con anima in acciaio

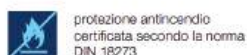
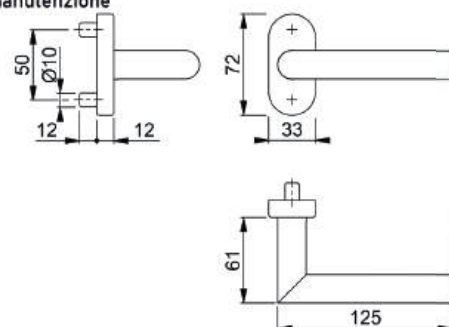

Amsterdam - FH-E1400Z/42/42S

Set maniglie HOPPE per porte interne con rosetta ignifuga in alluminio e rosette con foro cilindro:

Cod. VBH	Cod. HOPPE	Descrizione	Finitura	Foro	Spessore porta	Quadro	Unità	CF	Imballo
999.998/2269	11835485	GT femm./femm ignifuga	F69	PZ	50-55 mm	8,5	GT	1	10
DIV-003803	12033698	GT femm./femm ignifuga	F9714M	PZ	40-55 mm	8,5	GT	1	10

- testato secondo ÖNORM B 3859 e DIN EN 1906: 37-0130U,
 - guida: maniglie sciolte, anelli di guida esenti da manutenzione
- versione: HOPPE Quadro Rapido con quadro pieno HOPPE

 protezione antincendio certificata secondo la norma DIN 18273

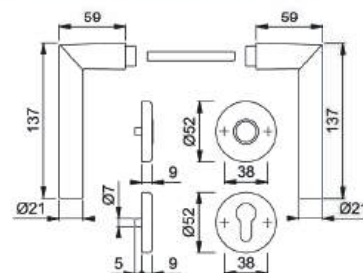

Quadro Rapido

Amsterdam - E0400/U30

Martellina DK HOPPE in acciaio inox:

Cod. VBH	Cod. HOPPE	Descrizione	Finitura	Sporg. quadro	Quadro	Unità	CF	Imballo
999.999/8747	3526569	Martellina scatto 90°	F69	35 mm	7	PZ	10	40
999.998/2417	12163910	Martellina scatto 90°	F9714M	35 mm	7	PZ	10	40

- scatto: 90°
- copertura: piastrina di copertura intera
- sottocostruzione: resina, perni
- quadro: quadro pieno HOPPE
- fissaggio: coprivite, viti filettate M5

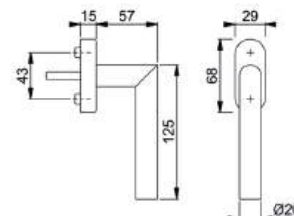

Amsterdam - E0400S/US9056 100NM

Martellina DK HOPPE acciaio inox con Secu100 + Secustik e VarioFit, con cilindro:

Cod. VBH	Cod. HOPPE	Descrizione	Finitura	Sporg. quadro	Quadro	Unità	CF	Imballo
DIV-008090	12017905	DK con chiave	F69	32-42 mm	7	PZ	10	40
DIV-008683	12237322	DK con chiave	F9714M	32-42 mm	7	PZ	10	40

- certificata secondo DIN EN 13126-3: H2/180-0-3-0-2-3-C1-2 e RAL-GZ 607/9, RAL100;
- adempie ai requisiti della normativa DIN EN 1627-1630 RC1-6
- tipo di chiusura: cilindro con chiave reversibile
- scatto: 90°
- copertura: piastrina di copertura intera
- sottocostruzione: resina, perni
- quadro: quadro pieno HOPPE, grazie a una molla di compressione applicata al quadro all'interno, copre una profondità variabile fino a 10 mm
- fissaggio: coprivite, viti filettate M5
- particolarità: sicurezza di base integrata

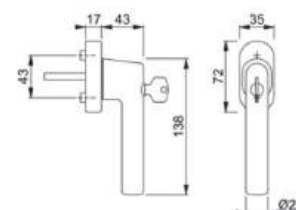

Secu100
Secustik
VarioFit

Amsterdam - E0400S/UD9056



Martellina DK HOPPE acciaio inox con SecuForte® e VarioFit®, con cilindro:

Cod. VBH	Cod. HOPPE	Descrizione	Finitura	Sporg. quadro	Quadro	Unità	CF	Imballo
DIV-008626	12200190	Martellina con chiave, scatto 90°	F9714M	32-42 mm	7	PZ	10	40

- certificata secondo DIN EN 13126-3: H2/180-0-3-0-3-3-C1-2 e RAL-GZ 607/9, RAL200; adempie ai requisiti della normativa DIN EN 1627-1630 RC1-6
- tipo di chiusura: cilindro con chiave reversibile
- scatto: 90°
- copertura: piastrina di copertura intera
- sottocostruzione: resina, perni
- quadro: quadro pieno HOPPE, grazie a una molla di compressione applicata al quadro all'interno, copre una profondità variabile fino a 10 mm
- fissaggio: coprivite, viti filettate M5
- particolarità: funzione di bloccaggio automatico in posizione chiusa (0°) e in posizione di ribalta (180°)
- attenzione: Per evitare un utilizzo errato, è consigliato applicare al profilo della finestra l'adesivo allegato (per SecuForte®).

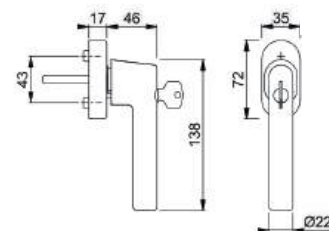

SecuForte®
VarioFit®



adesivo
SecuForte®

Amsterdam - E0400/US956



Martellina DK HOPPE acciaio inox con Secustik® e VarioFit®:

Cod. VBH	Cod. HOPPE	Descrizione	Finitura	Sporg. quadro	Quadro	Unità	CF	Imballo
217.271/8835	10763520	Martellina	F69	32-42 mm	7	PZ	10	40
DIV-007664	12034034	Martellina	F9714M	32-42 mm	7	PZ	10	40

- certificata secondo DIN EN 13126-3: H2/180-0-5-0-0-0-C1-2 e RAL-GZ 607/9
- scatto: 90°
- copertura: piastrina di copertura intera
- sottocostruzione: resina, perni
- quadro: quadro pieno HOPPE, grazie a una molla di compressione applicata al quadro all'interno, copre una profondità variabile fino a 10 mm
- fissaggio: coprivite, viti filettate M5
- particolarità: sicurezza di base integrata

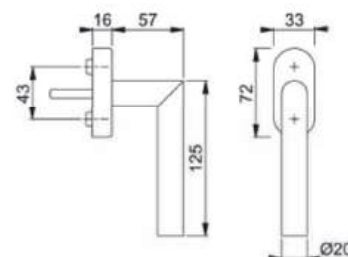

Secustik®
VarioFit®

Amsterdam - HS-E0400F-25/431N-AS



Maniglione singolo per alzante scorrevole HOPPE in acciaio inox (lato interno):

Cod. VBH	Cod. HOPPE	Descrizione	Finitura	Foro	Spessore porta	Quadro	Unità	CF	Imballo
999.998/1303	11627281	Man. Singolo per interno	F69	/	75-80 mm	10x128	GT	1	4
999.998/2207	12033704	Man. Singolo per interno	F9714M	/	75-80 mm	12x128	GT	1	4

- guida: fisso/girevole
- scatto: a sfere 180°
- copertura: piastrina di copertura intera
- sottocostruzione: zama, perni
- quadro: quadro pieno HOPPE sciolto con spigoli arrotondati
- fissaggio: coprivite, passante, viti filettate M6

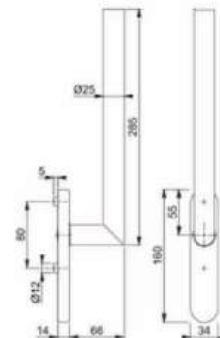

* Accessori per alzanti scorrevoli a pagina 91

Amsterdam - E86G/3332ZA/3310/1400Z ES2 (SK3)



Guarnitura di sicurezza con placca lunga HOPPE in acciaio inox con copricilindro per porte d'ingresso:

Cod. VBH	Cod. HOPPE	Descrizione	Finitura	Foro	Spessore porta	Quadro	Unità	CF	Imballo
999.998/1651	10796356	GT cambio (pomolo-man.)	F69	PZ	72-77 mm	/	GT	1	5

- certificato secondo DIN EN 1906: 37-0143A (SK3) e DIN 18257 ES2, guarnitura per edifici pubblici
- guida: esterno con pomolo zancato fisso, ambidestro; interno con maniglia sciolta, molla di richiamo reversibile ambidestra, anello di guida esente da manutenzione
- versione: HOPPE Quadro Rapido con quadro cambio pieno FDW HOPPE (versione femmina)
- copricilindro: acciaio temprato, sporgenza cilindro da 10-18mm
- sottocostruzione: esterno in acciaio, interno in zama, perni di supporto
- fissaggio: coprivite, passante, viti filettate M6

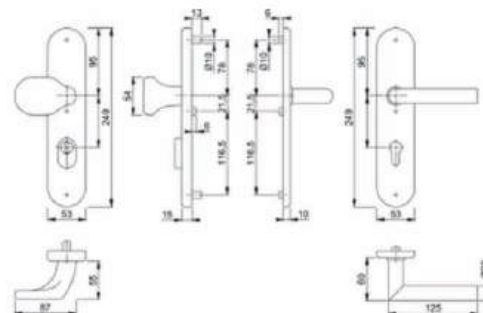

Quadro Rapido



SERIE AUSTIN

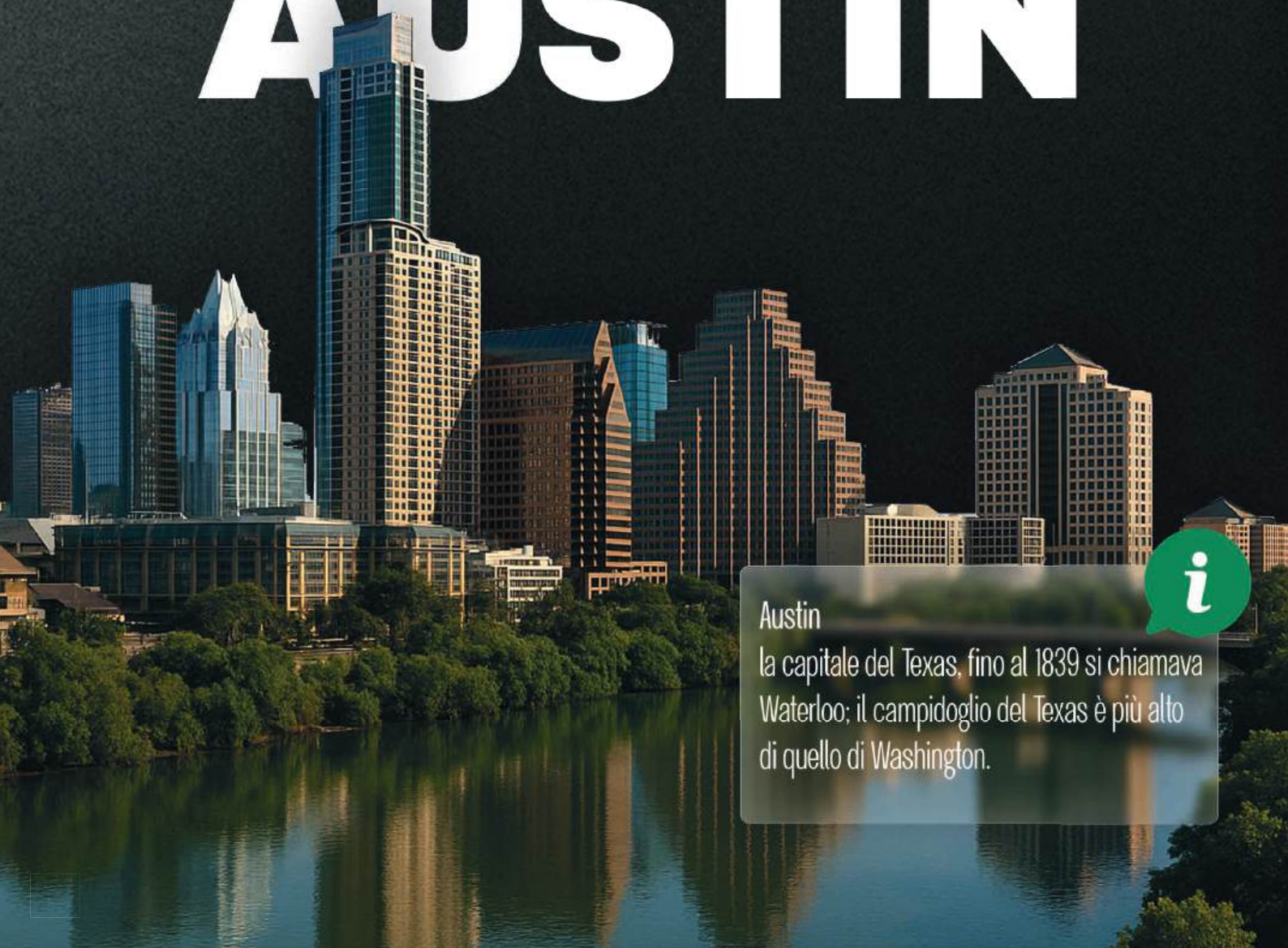

Austin

la capitale del Texas, fino al 1839 si chiamava Waterloo; il campidoglio del Texas è più alto di quello di Washington.



Austin - 1769/843K/843KVS - fissaggio passante

Guarnitura con rosetta e bocchetta HOPPE in alluminio per porte interne, fissaggio passante:

Cod. VBH	Cod. HOPPE	Descrizione	Finitura	Foro	Spessore porta	Quadro	Unità	CF	Imballo
999.998/3150	12329289	GT Femmina/Femmina	F31-1	BB	47-52 mm	8	GT	1	10
999.998/3151	12329290	GT Femmina/Femmina		PZ	67-72 mm	8	GT	1	10
999.998/3152	12329307	GT Femmina/Femmina		WC	47-52 mm	8 / 5-8	GT	1	10
999.998/3153	12329320	GT Femmina/Femmina	F9714M	BB	47-52 mm	8	GT	1	10
999.998/3154	12329368	GT Femmina/Femmina		PZ	62-72 mm	8	GT	1	10
999.998/3155	12329393	GT Femmina/Femmina		WC	37-47 mm	8 / 5-8	GT	1	10

- certificata secondo DIN EN 1906: 37-0140A, guarnitura per edifici pubblici
- guida: maniglie sciolte, molle di richiamo reversibili ambidestre, anelli di guida esenti da manutenzione
- versione: HOPPE Quadro Rapido con quadro pieno HOPPE (versione femmina/femmina)
- sottocostruzione: resina
- fissaggio: coprivite, viti multiuso, fissaggio passante

Quadro Rapido

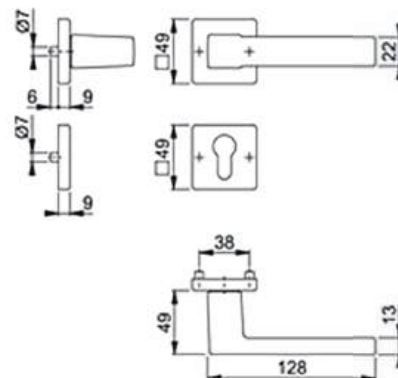

Austin 1769

Maniglia parte femmina HOPPE in alluminio per porte interne:

Cod. VBH	Cod. HOPPE	Descrizione	Finitura	Foro	Spessore porta	Quadro	Unità	CF	Imballo
999.998/3214	11784575	Maniglia femmina	F31-1	/	/	8	PZ	10	20
DIV-005017	11784507	Maniglia femmina	F9714M	/	/	8	PZ	10	20

- versione: per HOPPE Quadro Rapido con quadro pieno Hoppe
- guida: per guarnitura scelta

Quadro Rapido

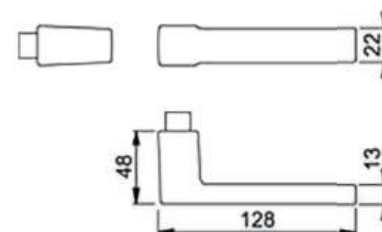

* Abbinabile con le bocchette 843KS/843KVS (vedi pag. 74)

Austin - 1769/645 mini

Guarnitura con mini-rosetta HOPPE in alluminio senza bocchetta per porte interne:

Cod. VBH	Cod. HOPPE	Descrizione	Finitura	Foro	Spessore porta	Quadro	Unità	CF	Imballo
999.998/3211	11760813	GT Femmina/Femmina	F31-1	/	35-45 mm	8	GT	1	10
999.998/3254	11760837	GT Femmina/Femmina	F9714M	/	35-45 mm	8	GT	1	10



- guida: maniglie sciolte, anelli di guida esenti da manutenzione
- versione: HOPPE Quadro Rapido con quadro pieno HOPPE (versione femmina/femmina)
- fissaggio: mini-rosette ad incastro
- particolarità: montaggio senza viti

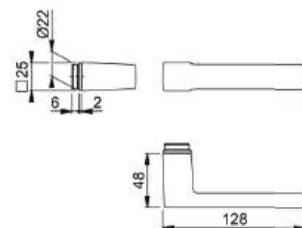

Quadro Rapido

Austin 1769/844P

Guarnitura con rosetta senza bocchetta HOPPE in alluminio per porte a profilo:

Cod. VBH	Cod. HOPPE	Descrizione	Finitura	Foro	Spessore porta	Quadro	Unità	CF	Imballo
DIV-008328	11784915	GT senza bocchetta	F9714M	/	65-75 mm	8	GT	1	10



- certificata secondo DIN EN 1906: 37-0140U, guarnitura per edifici pubblici
- guida: maniglie sciolte, anelli di guida esenti da manutenzione
- versione: HOPPE Quadro Rapido con quadro pieno HOPPE (versione femmina/femmina)
- sottocostruzione: resina
- fissaggio: coprivite, viti multiuso

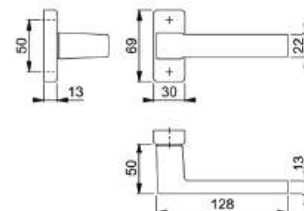

Quadro Rapido



Austin 0769/U959



Martellina DK HOPPE in alluminio:

Cod. VBH	Cod. HOPPE	Descrizione	Finitura	Sporg. quadro	Quadro	Unità	CF	Imballo
999.998/0996	3968851	Martellina scatto 90°	F1	37 mm	7	PZ	2	20
999.998/1795	11853098	Martellina scatto 90°	F9714M	37 mm	7	PZ	2	20

- certificata secondo DIN EN 13126-3: H2/180-0-4-0-0-0-C1-2 e RAL-GZ 607/9
- scatto: 90°
- copertura: piastrina di copertura parziale
- sottocostruzione: resina/acciaio, perni
- quadro: quadro pieno HOPPE
- fissaggio: coprivite, viti filettate M5

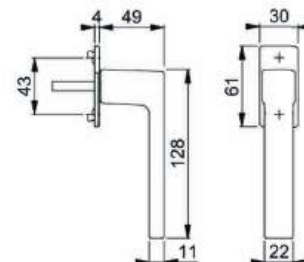

Austin - HS-0769/419N-AS/420



Maniglione singolo per alzante scorrevole HOPPE in alluminio, esterno con maniglietta da incasso:

Cod. VBH	Cod. HOPPE	Descrizione	Finitura	Foro	Spessore porta	Quadro	Unità	CF	Imballo
DIV-002709	11856890	Maniglione/maniglietta	F9714M	10	75-80 mm	12x128	PZ	1	4 pz

- guida: fisso/girevole
- scatto: a sfere 180°
- copertura: piastrina di copertura intera
- sottocostruzione: esterno senza, interno in zama con perni
- quadro: quadro pieno HOPPE sciolto con spigoli arrotondati
- fissaggio: coprivite, passante, viti filettate M6

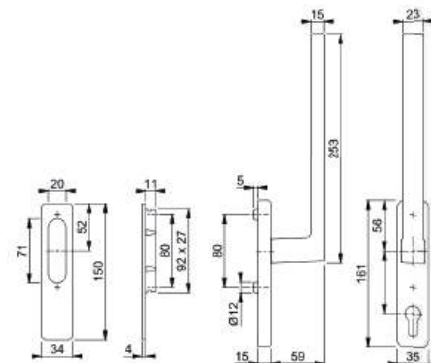

* Accessori per alzanti scorrevoli a pagina 91



SERIE

ATLANTA



i

Atlanta

fu bruciata quasi completamente durante la guerra civile nel 1864.

Viene chiamata "la città che risorge" perchè fu ricostruita da zero.

Atlanta è nata originariamente come capolinea ferroviario, non come città

Atlanta - 0530/US952



Secustik®
VarioFit®

Martellina DK HOPPE in alluminio con Secustik® e VarioFit®:

Cod. VBH	Cod. HOPPE	Descrizione	Finitura	Sporg. quadro	Quadro	Unità	CF	Imballo
217.271/8960	10760880	Martellina Scatto 45°	F1	32-42	7	PZ	10	60
DIV-005275	10760901	Martellina Scatto 45°	F4	32-42	7	PZ	10	60
DIV-008229	10789455	Martellina Scatto 45°	F9016	32-42	7	PZ	10	60

- scatto: 45°
- copertura: piastrina di copertura parziale
- sottocostruzione: resina, perni
- quadro: quadro pieno HOPPE, grazie a una molla di compressione applicata al quadro all'interno, copre una profondità variabile fino a 10 mm
- fissaggio: coprivate, viti filettate M5
- particolarità: sicurezza di base integrata

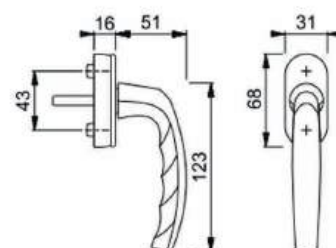

Atlanta - M0530/US956



Secustik®
VarioFit®

Martellina DK HOPPE in ottone con Secustik® e VarioFit®:

Cod. VBH	Cod. HOPPE	Descrizione	Finitura	Sporg. quadro	Quadro	Unità	CF	Imballo
DIV-001800	10806761	Martellina Scatto 90°	F71	32-42	7	PZ	1	10

- certificata secondo DIN EN 13126-3: H2/180-0-4-0-0-C1-2 e RAL-GZ 607/9
- scatto: 90°
- copertura: piastrina di copertura intera
- sottocostruzione: resina, perni
- quadro: quadro pieno HOPPE, grazie a una molla di compressione applicata al quadro all'interno, copre una profondità variabile fino a 10 mm
- fissaggio: coprivate, viti filettate M5
- particolarità: sicurezza di base integrata

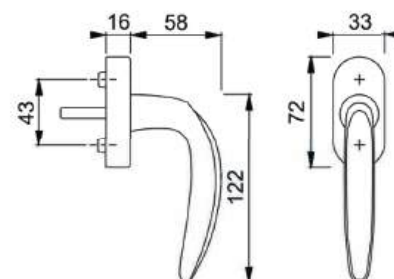



SERIE BERGAMO



Bergamo

è la "Città delle Mura" con le sue mura veneziane, patrimonio UNESCO, che circondano la Città Alta mai assediata; è detta "Città dei Mille" per il contributo dei suoi cittadini a Garibaldi

Bergamo - M1628/843KV/843KVS - fissaggio passante

Guarnitura con rosetta e bocchetta HOPPE in ottone per porte interne, fissaggio passante :



Cod. VBH	Cod. HOPPE	Descrizione	Finitura	Foro	Spessore porta	Quadro	Unità	CF	Imballo
999.998/3156	12329526	GT Femmina/Femmina	F41-R	BB	47-52 mm	8	GT	1	10
999.998/3157	12329538	GT Femmina/Femmina		PZ	67-72 mm	8	GT	1	10
999.998/3158	12329545	GT Femmina/Femmina		WC	47-52 mm	8 / 5-8	GT	1	10
999.998/3159	12329551	GT Femmina/Femmina	F96-1-R	BB	47-52 mm	8	GT	1	10
999.998/3160	12329563	GT Femmina/Femmina		PZ	62-72 mm	8	GT	1	10
999.998/3161	12329575	GT Femmina/Femmina		WC	47-52 mm	8 / 5-8	GT	1	10

- certificata secondo DIN EN 1906: 37-0140A, guarnitura per edifici pubblici
- guida: maniglie sciolte, molle di richiamo reversibili ambidestre, anelli di guida esenti da manutenzione
- versione: HOPPE Quadro Rapido con quadro pieno HOPPE (versione femmina/femmina)
- sottocostruzione: resina
- fissaggio: coprivite, viti multiuso, fissaggio passante

Quadro Rapido

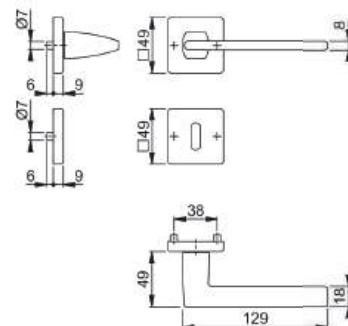

New

Bergamo - M1628



Maniglia femmina HOPPE in ottone per porte interne:

Cod. VBH	Cod. HOPPE	Descrizione	Finitura	Foro	Spessore porta	Quadro	Unità	CF	Imballo
999.998/3218	12034800	Maniglia femmina	F41-R	/	/	8	GT	/	/
999.998/3217	12034848	Maniglia femmina	F96-1-R	/	/	8	GT	/	/

- versione: per HOPPE Quadro Rapido con quadro pieno HOPPE
- guida: per guarnitura sciolta

Quadro Rapido

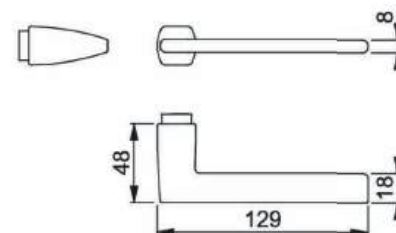

* Abbinabile con le bocchette 843KS/843KVS (vedi pag. 74)



SERIE DALLAS

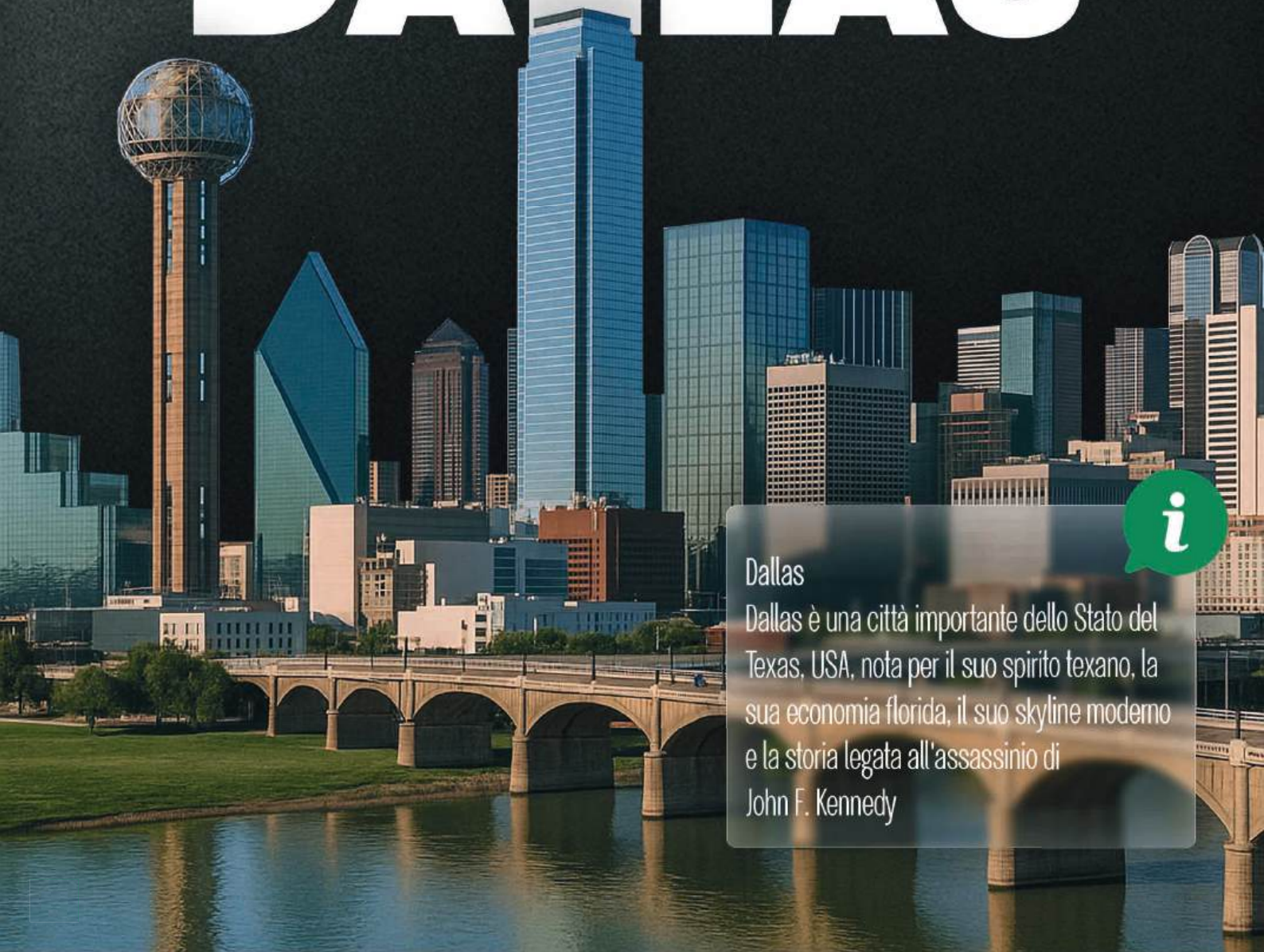

Dallas

Dallas è una città importante dello Stato del Texas, USA, nota per il suo spirito texano, la sua economia florida, il suo skyline moderno e la storia legata all'assassinio di John F. Kennedy

Dallas E1643Z/52/52KS

Guarnitura con rosetta e bocchetta HOPPE in acciaio inox per porte interne:

Cod. VBH	Cod. HOPPE	Descrizione	Finitura	Foro	Spessore porta	Quadro	Unità	CF	Imballo
999.999/9844	3676971	GT Maschio/Femmina	F69	BB	35-45 mm	8	GT	1	10
999.999/9845	3676997	GT Femmina/Femmina		PZ	35-45 mm	8	GT	1	10
999.999/9843	3677113	GT Maschio/Femmina		WC	40-45 mm	8 / 5-8	GT	1	10

- certificata secondo DIN EN 1906: 37-0140A, guarnitura per edifici pubblici
- guida: maniglie sciolte, molle di richiamo reversibili ambidestre, anelli di guida esenti da manutenzione
- versione: HOPPE Quadro Rapido con quadro pieno HOPPE (versione maschio/femmina)
- sottocostruzione: resina
- fissaggio: coprivite, viti multiuso



Quadro Rapido

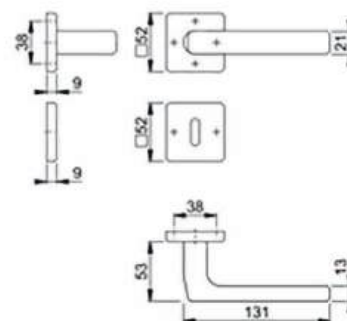

Dallas E1643Z

Maniglia femmina HOPPE in acciaio inox per porte interne:

Cod. VBH	Cod. HOPPE	Descrizione	Finitura	Foro	Spessore porta	Quadro	Unità	CF	Imballo
999.999/9783	3706375	Maniglia femmina	F69	/	/	/	PZ	10	20

- versione: HOPPE Quadro Rapido con quadro pieno HOPPE
- guida: per guarnitura sciolta



Quadro Rapido

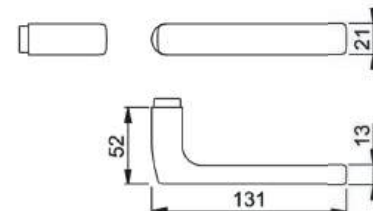

* Abbinabile con le bocchette 52 (pag. 72) e 52KS (pag. 73)

Dallas - E1643Z/848N



Guarnitura HOPPE Quadro RapidoPlus con rosetta piatta in acciaio inox senza bocchetta per porte interne:

Cod. VBH	Cod. HOPPE	Descrizione	Finitura	Foro	Spessore porta	Quadro	Unità	CF	Imballo
999.998/2543	11994721	GT Femmina/Femmina	F69	/	35-45 mm	8	PZ	1	10

Quadro Rapido
Quadro Rapido
Plus

- certificata secondo DIN EN 1906: 37-0140U, guarnitura per edifici pubblici
- guida: maniglie sciolte, anelli di guida esenti da manutenzione
- versione: HOPPE Quadro Rapido con quadro pieno HOPPE (versione maschio/femmina)
- fissaggio: rosette a incastro con perni passanti
- particolarità: montaggio senza viti, rosetta piatta da 2 mm

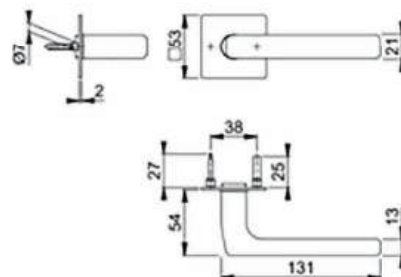

* Abbinabile con la bocchetta E848NS (vedi pag. 76)

Dallas - 1643/52K/52KS



Guarnitura con rosetta e bocchetta HOPPE in alluminio per porte interne:

Cod. VBH	Cod. HOPPE	Descrizione	Finitura	Foro	Spessore porta	Quadro	Unità	CF	Imballo
999.998/1228	3652506	GT Maschio/Femmina	F1	BB	37-47 mm	8	GT	1	10
999.998/1229	3652231	GT Femmina/Femmina		PZ	67-77 mm	8	GT	1	10



Quadro Rapido

- certificata secondo DIN EN 1906: 37-0140A, guarnitura per edifici pubblici
- guida: maniglie sciolte, molle di richiamo reversibili ambidestre, anelli di guida esenti da manutenzione
- versione: HOPPE Quadro Rapido con quadro pieno HOPPE (versione maschio/femmina)
- sottocostruzione: resina
- fissaggio: coprivate, viti multiuso

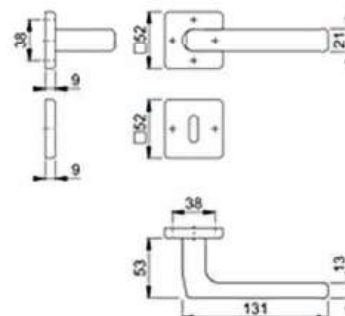



SERIE DUBLIN

Dublino,
nata come accampamento vichingo, è stata per secoli uno dei più
grandi mercati di schiavi il nome deriva da "Dubh Linn", stagno nero



Assortimento Magazzino Hoppe



Dublin - 1124/24K/24KS

Guarnitura con rosetta e bocchetta HOPPE in alluminio per porte interne:

Cod. VBH	Cod. HOPPE	Descrizione	Finitura	Foro	Spessore porta	Quadro	Unità	CF	Imballo
999.998/1567	11806935	GT Femmina/Femmina	F94-1	BB	40-50 mm	8	GT	2	20
999.998/1568	11842118	GT Femmina/Femmina		PZ	40-50 mm	8	GT	2	20
999.998/1569	11842125	GT Femmina/Femmina		WC	40-50 mm	8 / 5-8	GT	2	20

- guida: maniglie in versione fisso/girevole, molle di richiamo, anelli di guida esenti da manutenzione
- versione: quadro pieno HOPPE
- sottocostruzione: resina
- fissaggio: coprivite, viti multiuso
- particolarità: montaggio facile HOPPE

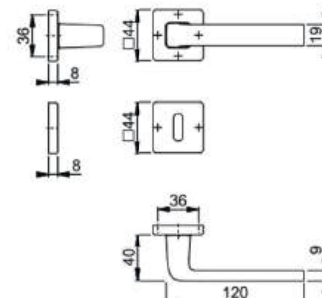



SERIE LIÈGE



Liège,
è stata per quasi 800 anni un principato
vescovile indipendente.
Nè Francia, Nè Belgio

Liège - 1540/3347N



Quadro Rapido

Guarnitura con placca stretta HOPPE in alluminio per porte a profilo:

Cod. VBH	Cod. HOPPE	Descrizione	Finitura	Foro	Spessore porta	Quadro	Unità	CF	Imballo
999.998/1590	11669962	GT Femmina/Femmina	F1	PZ92	72-82mm	8	GT	1	20
999.998/1592	11750534	GT Femmina/Femmina	F4	PZ92	72-82mm	8	GT	1	20
999.998/1591	11670605	GT Femmina/Femmina	F9	PZ92	72-82mm	8	GT	1	20
999.998/1593	11670861	GT Femmina/Femmina	F9714M	PZ92	72-82mm	8	GT	1	20

- guida: maniglie sciolte, molle di richiamo sciolte, anelli di guida esenti da manutenzione
- versione: HOPPE Quadro Rapido con quadro pieno HOPPE (versione femmina/femmina)
- sottocostruzione: zama, perni
- fissaggio: coprivite, passante, viti filettate M6

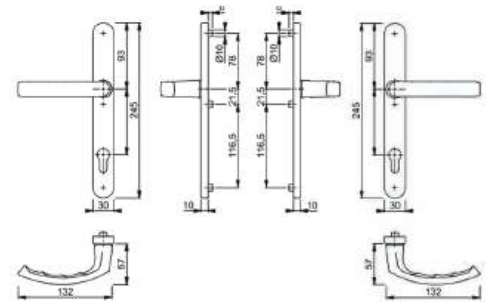

Liège - 76G/3347N/1540



Quadro Rapido

Guarnitura cambio con placca stretta HOPPE in alluminio per porte a profilo:

Cod. VBH	Cod. HOPPE	Descrizione	Finitura	Foro	Spessore porta	Quadro	Unità	CF	Imballo
999.998/1594	11671695	GT pomolo/maniglia	F1	PZ92	72-82mm	8	GT	1	10
999.998/1597	11671804	GT pomolo/maniglia	F9714M	PZ92	72-82mm	8	GT	1	10

- guida: esterno con pomolo zancato fisso, ambidestro; interno con maniglia sciolta, molla di richiamo sciolta, anello di guida esente da manutenzione
- versione: HOPPE Quadro Rapido con quadro cambio pieno FDW HOPPE (versione femmina)
- sottocostruzione: zama, perni
- fissaggio: coprivite, passante, viti filettate M6

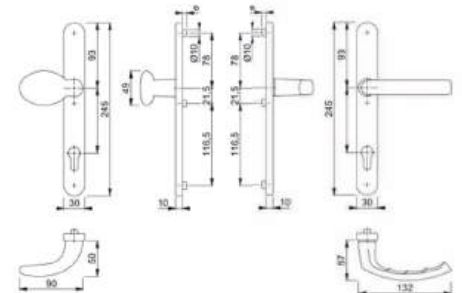



SERIE LOS ANGELES



Los Angeles,
è nata nel 1781, con il nome di "El Pueblo de
Nuestra Senora la Reina de los Angeles del
Rio de Porciúncula"

Assortimento Magazzino Hoppe



Los Angeles - M0642/US943



Martellina DK HOPPE in ottone con Secustik® e VarioFit®:

Cod. VBH	Cod. HOPPE	Descrizione	Finitura	Sporg. quadro	Quadro	Unità	CF	Imballo
999.998/0996	3968851	Martellina scatto 45°	F41-R	32-42 mm	7	PZ	1	10
999.998/1795	11853098	Martellina scatto 45°	F96-1-R	32-42 mm	7	PZ	1	10

- scatto: 45°
- copertura: piastrina di copertura parziale
- sottocostruzione: resina con bordo in ottone, perni
- quadro: quadro pieno HOPPE, grazie a una molla di compressione applicata al quadro all'interno, copre una profondità variabile fino a 10 mm
- fissaggio: coprivite, viti filettate M5
- particolarità: sicurezza di base integrata

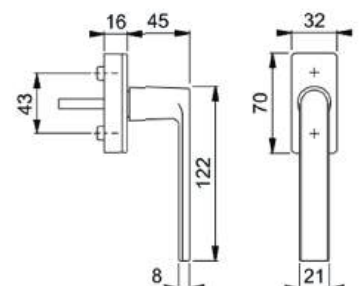

Secustik®
VarioFit®



SERIE HAMBURG



i

Amburgo,
Ha più ponti di Venezia, Amsterdam e Londra
messe insieme

Hamburg - 0700/US952

Martellina DK HOPPE in alluminio con Secustik e VarioFit:

Cod. VBH	Cod. HOPPE	Descrizione	Finitura	Sporg. quadro	Quadro	Unità	CF	Imballo
DIV-008403	12118813	Martellina	F1	32-42 mm	7	PZ	10	60
999.998/2381	12118916	Martellina	F9	32-42 mm	7	PZ	10	60
DIV-009712	12118989	Martellina	F9714M	32-42 mm	7	PZ	10	60
DIV-010046	12124643	Martellina	F9714M	20-30 mm	7	PZ	10	60
DIV-010043	12131088	Martellina	F9016	32-42 mm	7	PZ	10	60



Secustik

VarioFit

- certificata secondo DIN EN 13126-3: H2/180-0-5-0-0-0-C1-2 e RAL-GZ 607/9
- scatto: 90°
- copertura: piastrina di copertura parziale
- sottocostruzione: resina, perni
- quadro: quadro pieno HOPPE, grazie a una molla di compressione applicata al quadro all'interno, copre una profondità variabile fino a 10 mm
- fissaggio: coprivite, viti filettate M5
- particolarità: sicurezza di base integrata

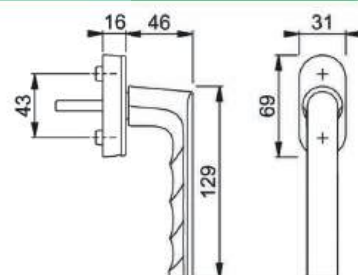

Hamburg - 0700S/US952 100NM

Martellina DK HOPPE in alluminio con Secu100 + Secustik e VarioFit, con cilindro:

Cod. VBH	Cod. HOPPE	Descrizione	Finitura	Sporg. quadro	Quadro	Unità	CF	Imballo
DIV-010044	12124126	Martellina con chiave 100NM	F1	32-42 mm	7	PZ	10	60



Secustik

VarioFit

- certificata secondo DIN EN 13126-3: H2/180-0-3-0-2-3-C1-2 e RAL-GZ 607/9, RAL100; adempie ai requisiti della normativa DIN EN 1627-1630 RC1-6
- tipo di chiusura: cilindro con chiave reversibile
- scatto: 90°
- copertura: piastrina di copertura parziale
- sottocostruzione: resina, perni
- quadro: quadro pieno HOPPE, grazie a una molla di compressione applicata al quadro all'interno, copre una profondità variabile fino a 10 mm
- fissaggio: coprivite, viti filettate M5
- particolarità: sicurezza di base integrata

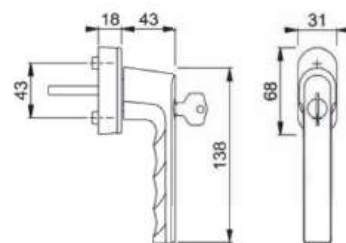

Hamburg - 1700/30P

Guarnitura con rosetta senza bocchetta HOPPE in alluminio per porte a profilo:

Cod. VBH	Cod. HOPPE	Descrizione	Finitura	Foro	Spessore porta	Quadro	Unità	CF	Imballo
DIV-010045	11783321	GT senza bocchetta	F1	/	65-75mm	8	GT	1	40



- certificata secondo DIN EN 1906: 37-0140U, guarnitura per edifici pubblici
- guida: maniglie sciolte, anelli di guida esenti da manutenzione
- versione: HOPPE Quadro Rapido con quadro pieno HOPPE (versione femmina/femmina)
- sottocostruzione: resina
- fissaggio: coprivite, per viti multiuso

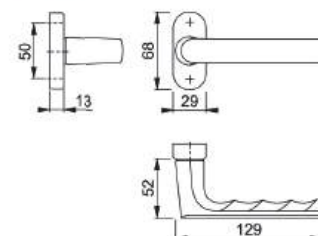

Hamburg - 1700/42KV/42KVS - fissaggio passante

Guarnitura con rosetta e bocchetta HOPPE in alluminio per porte interne:

Cod. VBH	Cod. HOPPE	Descrizione	Finitura	Foro	Spessore porta	Quadro	Unità	CF	Imballo
999.998/3305	12343262	GT Femmina/Femmina	F1	BB	47-52 mm	8	GT	1	40
999.998/3306	12343328	GT Femmina/Femmina		PZ	67-72 mm	8	GT	1	40
999.998/3307	12343341	GT Femmina/Femmina		WC	47-52 mm	8 / 5-8	GT	1	40
999.998/3308	12343304	GT Femmina/Femmina	F9714M	BB	47-52 mm	8	GT	1	40
999.998/3309	12343335	GT Femmina/Femmina		PZ	67-72 mm	8	GT	1	40
999.998/3310	12343353	GT Femmina/Femmina		WC	47-52 mm	8 / 5-8	GT	1	40



- certificata secondo DIN EN 1906: 37-0140A, guarnitura per edifici pubblici
- guida: maniglie sciolte, molle di richiamo reversibili ambidestre, anelli di guida esenti da manutenzione
- versione: HOPPE Quadro Rapido con quadro pieno HOPPE (versione femmina/femmina)
- sottocostruzione: resina
- fissaggio: coprivite, viti multiuso

Quadro Rapido

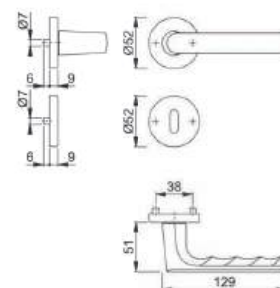

Hamburg - HS-0700/431N-AS/422

Maniglione singolo per alzante scorrevole HOPPE in alluminio, esterno con maniglietta da incasso:

Cod. VBH	Cod. HOPPE	Descrizione	Finitura	Foro	Spessore porta	Quadro	Unità	CF	Imballo
999.998/3685	11846872	Maniglione/maniglietta	F1	/	75-80 mm	10	PZ	1	4 pz
999.998/3686	11846926	Maniglione/maniglietta	F9	/	75-80 mm	10	PZ	1	4 pz
999.998/3687	11847025	Maniglione/maniglietta	F9714M	/	75-80 mm	10	PZ	1	4 pz



- guida: fisso/girevole
- scatto: a sfere 180°
- copertura: piastrina di copertura intera
- sottocostruzione: esterno senza, interno in zama con perni
- quadro: quadro pieno HOPPE sciolto con spigoli arrotondati
- fissaggio: coprivite, passante, viti filettate M6

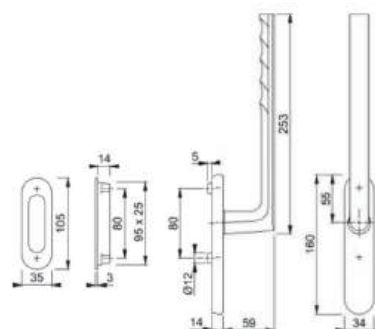

* Accessori per alzanti scorrevoli a pagina 91



SERIE MACAU



Macau

incassa con il gioco d'azzardo più di Las Vegas. Per secoli porta commerciale tra Cina e Occidente, molto prima di Hong Kong

Macau - M1646/843KV/843KVS - fissaggio passante

Guarnitura con rosetta e bocchetta HOPPE in ottone per porte interne:

Cod. VBH	Cod. HOPPE	Descrizione	Finitura	Foro	Spessore porta	Quadro	Unità	CF	Imballo
999.998/3162	12329654	GT Femmina/Femmina	F41-R	BB	47-52 mm	8	GT	1	10
999.998/3163	12329666	GT Femmina/Femmina		PZ	67-72 mm	8	GT	1	10
999.998/3164	12329685	GT Femmina/Femmina		WC	47-52 mm	8 / 5-8	GT	1	10
999.998/3165	12329691	GT Femmina/Femmina	F96-1-R	BB	47-52 mm	8	GT	1	10
999.998/3166	12329708	GT Femmina/Femmina		PZ	62-72 mm	8	GT	1	10
999.998/3167	12329715	GT Femmina/Femmina		WC	47-52 mm	8 / 5-8	GT	1	10



Quadro Rapido

- certificata secondo DIN EN 1906: 37-0140A, guarnitura per edifici pubblici
- guida: maniglie sciolte, molle di richiamo reversibili ambidestre, anelli di guida esenti da manutenzione
- versione: HOPPE Quadro Rapido con quadro pieno HOPPE (versione femmina/femmina)
- sottocostruzione: resina
- fissaggio: coprivite, viti multiuso, fissaggio passante

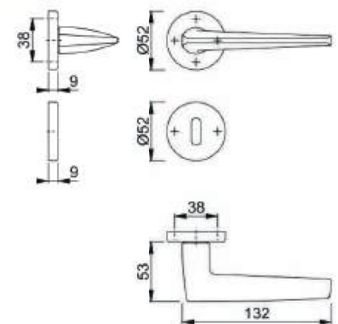

New

Macau - M1646

Maniglia femmina HOPPE in ottone per porte interne:

Cod. VBH	Cod. HOPPE	Descrizione	Finitura	Foro	Spessore porta	Quadro	Unità	CF	Imballo
999.998/3216	12242469	Maniglia femmina	F41-R	/	/	8	PZ	5	20
999.998/3215	12242470	Maniglia femmina	F96-1-R	/	/	8	PZ	5	20

- versione: per HOPPE Quadro Rapido con quadro pieno HOPPE
- guida: per guarnitura sciolta

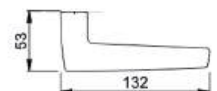

Quadro Rapido

* Abbinabile con le bocchette 843KS/843KVS (vedi pag. 74)



SERIE

NEW YORK



New York

NY si chiamava New Amsterdam, colonia olandese comprata per 24 dollari; la città ha una metropolitana che funziona 24 ore su 24, 7 giorni su 7; nel Queens si trova una delle aree più etnicamente variegata al mondo, con oltre 800 lingue parlate



New York - 1810/42K/42KS

Guarnitura con rosetta e bocchetta HOPPE in alluminio per porte interne:

Cod. VBH	Cod. HOPPE	Descrizione	Finitura	Foro	Spessore porta	Quadro	Unità	CF	Imballo
999.999/1426	3292061	GT Maschio/Femmina	F1	BB	35-45 mm	8	GT	1	10
999.998/1635	3819003	GT Maschio/Femmina		PZ	45-55 mm	8	GT	1	10
999.998/1634	3429401	GT Maschio/Femmina		WC	40-47 mm	8 / 5-8	GT	1	10



- certificata secondo DIN EN 1906: 37-0140A, guarnitura per edifici pubblici
- guida: maniglie sciolte, molle di richiamo reversibili ambidestre, anelli di guida esenti da manutenzione
- versione: HOPPE Quadro Rapido con quadro pieno HOPPE (versione maschio/femmina)
- sottocostruzione: resina
- fissaggio: coprivite, viti multiuso

Quadro Rapido

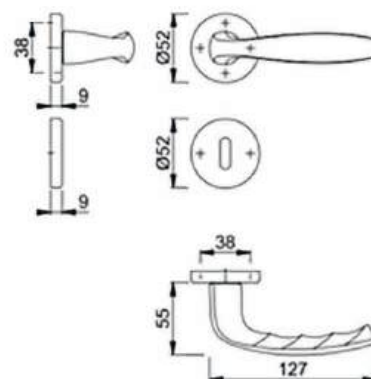

New York - 1810

Maniglia femmina HOPPE in alluminio per porte interne:

Cod. VBH	Cod. HOPPE	Descrizione	Finitura	Foro	Spessore porta	Quadro	Unità	CF	Imballo
217.271/1267	3280714	Maniglia femmina	F1	/	/	8	PZ	10	10
999.998/1310	3280749	Maniglia femmina	F4	/	/	8	PZ	10	10
999.999/1423	3280757	Maniglia femmina	F9	/	/	8	PZ	10	10



- versione: HOPPE Quadro Rapido con quadro pieno HOPPE
- guida: per guarnitura sciolta

Quadro Rapido

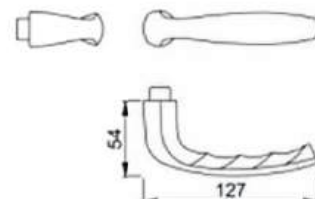

* Abbinabile con le bocchette 42K (pag. 68) e 42KS (pag. 69)

New York - 0810/US10



Secustik®
VarioFit®

Martellina DK HOPPE in alluminio con Secustik® e VarioFit®:

Cod. VBH	Cod. HOPPE	Descrizione	Finitura	Sporg. quadro	Quadro	Unità	CF	Imballo
403.020/0100	3754924	Martellina Secustik, Scatto 45°	F1	32-42 mm	7	PZ	10	60 pz
999.998/1941	3755126	Martellina Secustik, Scatto 45°	F3	32-42 mm	7	PZ	10	60 pz
999.998/1381	3755231	Martellina Secustik, Scatto 45°	F4	32-42 mm	7	PZ	10	60 pz
403.017/0900	3755732	Martellina Secustik, Scatto 90°	F9	32-42 mm	7	PZ	10	60 pz
999.998/1557	3755935	Martellina Secustik, Scatto 45°	F9016	32-42 mm	7	PZ	10	60 pz

- scatto: 45°
- copertura: piastrina di copertura parziale
- sottocostruzione: resina, perni
- quadro: quadro pieno HOPPE, grazie a una molla di compressione applicata al quadro all'interno, copre una profondità variabile fino a 10 mm
- fissaggio: coprivite, viti filettate M5
- particolarità: sicurezza di base integrata

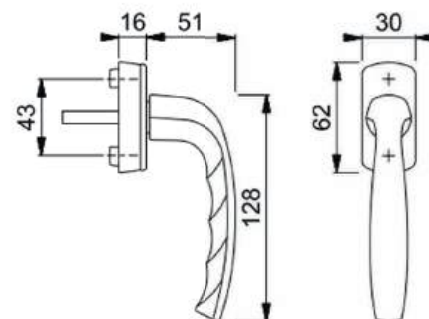

New York - PSK-0810/US10



Martellina DK HOPPE in alluminio con Secustik® e VarioFit® per scorrevole parallelo:

Cod. VBH	Cod. HOPPE	Descrizione	Finitura	Foro	Spessore porta	Quadro	Unità	CF	Imballo
999.998/1808	10783432	Martellina	F1	10	75-80 mm	10x73	PZ	10	20
999.998/1839	10783467	Martellina	F4	10	75-80 mm	10x73	PZ	10	20

- certificata secondo DIN EN 13126-3: H2/180-0-5-0-0-0-C1-2 e RAL-GZ 607/9
- scatto: 90°
- copertura: piastrina di copertura parziale
- sottocostruzione: resina, perni
- quadro: quadro pieno HOPPE, grazie a una molla di compressione applicata al quadro all'interno, copre una profondità variabile fino a 10 mm
- fissaggio: coprivite, viti filettate M5
- particolarità: sicurezza di base integrata

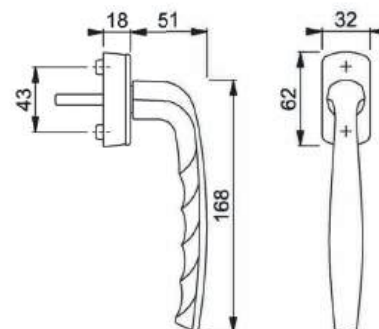

New York - SG0810

Su richiesta

Impugnatura estraibile HOPPE in alluminio:



Cod. VBH	Cod. HOPPE	Descrizione	Finitura	Foro	Sporgenza quadro	Quadro	Unità	CF	Imballo
394.862/0100	3485824	Impugnatura estraibile	F1	/	55 mm	7	PZ	5	30

- quadro: quadro pieno HOPPE
- particolarità: per l'inserimento nel nocciolo della ferramenta, dove è applicata una rosetta per impugnatura estraibile

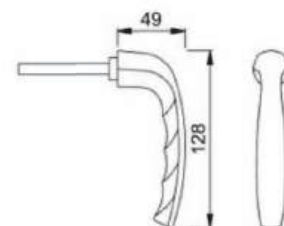

* Abbinabile con la rosetta U26SV (pag. 90)

New York - HS-0810/431N-AS/422

Maniglione singolo per alzante scorrevole HOPPE in alluminio, esterno con maniglietta da incasso:



Cod. VBH	Cod. HOPPE	Descrizione	Finitura	Foro	Spessore porta	Quadro	Unità	CF	Imballo
999.998/1052	11640777	Maniglione/maniglietta	F1	10	75-80 mm	10x73	PZ	1	4

- guida: fisso/girevole
- scatto: a sfere 180°
- copertura: piastrina di copertura intera
- sottocostruzione: esterno senza, interno in zama con perni
- quadro: quadro pieno HOPPE sciolto con spigoli arrotondati
- fissaggio: coprivate, passante, viti filetate M6

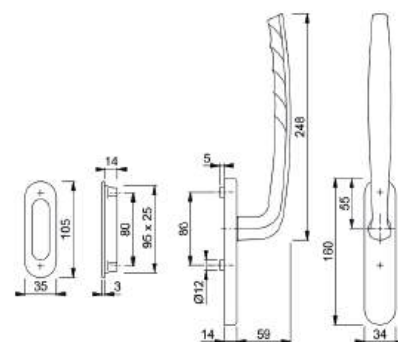

* Accessori per alzanti scorrevoli a pagina 91



SERIE PARIS



Parigi

Fino al 2013 in città era illegale fotografare la torre Eiffel di notte per questioni di Copyright sulle luci

Paris - FH-E138/42H/42HS

Set di maniglie HOPPE per porte interne con rosetta ignifuga in alluminio e rosette con foro cilindro:

Cod. VBH	Cod. HOPPE	Descrizione	Finitura	Foro	Spessore porta	Quadro	Unità	CF	Imballo
DIV-001565	11509175	Guarnitura	F69	PZ	40-65mm	9	GT	1	4



- testato secondo ÖNORM B 3859 e DIN EN 1906: 37-0130U
- guida: maniglie sciolte, anelli di guida esenti da manutenzione
- versione: HOPPE Quadro Rapido con quadro pieno HOPPE



protezione antincendio
certificata secondo la norma
DIN 18273

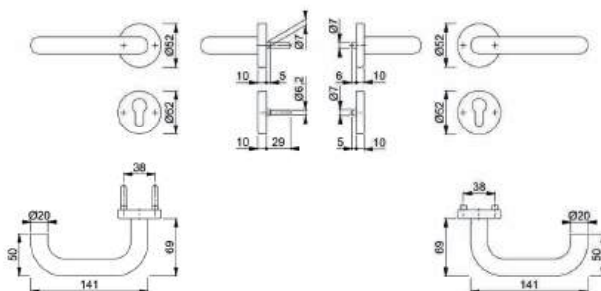

Paris - E138Z

Maniglia femmina HOPPE in alluminio per porte interne:

Cod. VBH	Cod. HOPPE	Descrizione	Finitura	Foro	Spessore porta	Quadro	Unità	CF	Imballo
999.999/1395	3289989	Maniglia femmina	F69	/	/	8	PZ	10	20



- versione: HOPPE Quadro Rapido con quadro pieno HOPPE
- guida: per guarnitura sciolta

Quadro Rapido

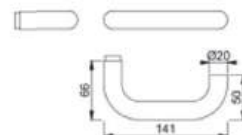

* Abbinabile con le bocchette 42H e 42HS (pag. 83)



SERIE STOCKHOLM



Stoccolma,
è costruita su 14 isole, viene chiamata "la
Venezia del Nord" per i suoi canali e ponti, è la
città dei Premi Nobel e ospita la "galleria
d'arte più lunga del mondo" all'interno della
sua metropolitana

Stockholm - E1140Z/42K/42KS

Guarnitura con rosetta e bocchetta HOPPE in acciaio inox per porte interne:

Cod. VBH	Cod. HOPPE	Descrizione	Finitura	Foro	Spessore porta	Quadro	Unità	CF	Imballo
999.999/6564	3058304	GT maschio/femmina	F69	BB	35-45 mm	8	GT	1	10
999.999/6565	3058312	GT maschio/femmina		PZ	65-75 mm	8	GT	1	10
999.999/6566	3058321	GT maschio/femmina		WC	40-45 mm	8 / 5-8	GT	1	10

- certificata secondo DIN EN 1906: 37-0140A, guarnitura per edifici pubblici
- guida: maniglie sciolte, molle di richiamo reversibili ambidestre, anelli di guida esenti da manutenzione
- versione: HOPPE Quadro Rapido con quadro pieno HOPPE (versione maschio/femmina)
- sottocostruzione: resina
- fissaggio: coprivate, viti multiuso

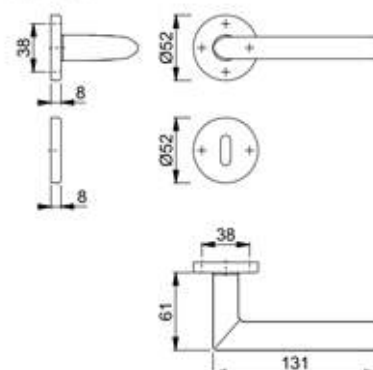

Quadro Rapido

Stockholm - E1140/42H/42HKVS - fissaggio passante

Guarnitura con rosetta e bocchetta HOPPE in acciaio inox per porte interne:

Cod. VBH	Cod. HOPPE	Descrizione	Finitura	Foro	Spessore porta	Quadro	Unità	CF	Imballo
999.998/2544	10720298	GT maschio/femmina	F69	BB	40-45 mm	8	GT	1	10
DIV-007818	10720319	GT maschio/femmina		PZ	40-45 mm	8	GT	1	10
999.998/2545	11509302	GT maschio/femmina		WC	40-45 mm	8 / 5-8	GT	1	10

- certificata secondo DIN EN 1906: 47*-0150A e PIVCERTPlus (1.000.000 cicli d'utilizzo), guarnitura per edifici pubblici
- guida: maniglie in versione fisso/girevole, molle di richiamo, fissaggio ad incastro HOPPE-Sertos® con arresto a sfera, anelli di guida esenti da manutenzione
- versione: quadro pieno a profilo HOPPE, temprato
- sottocostruzione: rosette in acciaio, bocchette in resina, perni
- fissaggio: coprivate, passante; rosette viti filettate M5; bocchette viti multiuso, bidirezionale

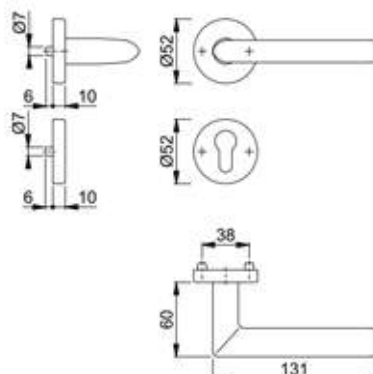

Quadro Rapido

Stockholm - E1140Z/848N



Quadro Rapido

Quadro Rapido Plus

Guarnitura HOPPE Quadro RapidoPlus con rosetta piatta in acciaio inox senza bocchetta per porte interne:

Cod. VBH	Cod. HOPPE	Descrizione	Finitura	Foro	Spessore porta	Quadro	Unità	CF	Imballo
DIV-003310	3747089	GT piatta, senza bocchetta	F69	/	35-45mm	8	PZ	1	10

- certificata secondo DIN EN 1906: 37-0140U, guarnitura per edifici pubblici
- guida: maniglie sciolte, anelli di guida esenti da manutenzione
- versione: HOPPE Quadro Rapido con quadro pieno HOPPE (versione maschio/femmina)
- fissaggio: rosette a incastro con perni passanti
- particolarità: montaggio senza viti, rosetta piatta da 2 mm

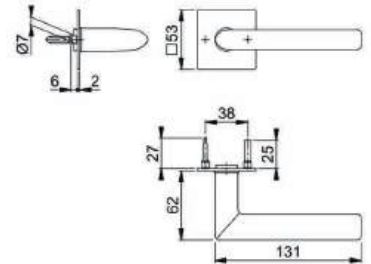

* Abbinabile con la bocchetta E848NS (vedi pag. 76)

Stockholm - E1140Z/849N



Quadro Rapido

Quadro Rapido Plus

Guarnitura HOPPE Quadro RapidoPlus con rosetta piatta in acciaio inox senza bocchetta per porte interne:

Cod. VBH	Cod. HOPPE	Descrizione	Finitura	Foro	Spessore porta	Quadro	Unità	CF	Imballo
999.999/9565	3746983	GT piatta, senza bocchetta	F69	/	35-45mm	8	PZ	1	10

- certificata secondo DIN EN 1906: 37-0140U, guarnitura per edifici pubblici
- guida: maniglie sciolte, anelli di guida esenti da manutenzione
- versione: HOPPE Quadro Rapido con quadro pieno HOPPE (versione maschio/femmina)
- fissaggio: rosette a incastro con perni passanti
- particolarità: montaggio senza viti, rosetta piatta da 2 mm

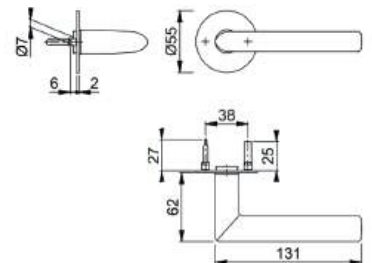

* Abbinabile con la bocchetta E849NS (vedi pag. 73)

Stockholm - E1140Z



Quadro Rapido

Maniglia parte femmina HOPPE in acciaio inox per porte interne:

Cod. VBH	Cod. HOPPE	Descrizione	Finitura	Foro	Spessore porta	Quadro	Unità	CF	Imballo
999.999/8954	3259341	Maniglia femmina	F69	/	/	8	PZ	10	20

versione: HOPPE Quadro Rapido con quadro pieno HOPPE
guida: per guarnitura sciolta

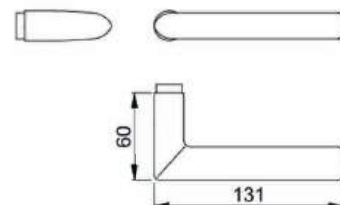

* Abbinabile con le bocchette 42K (pag. 68) e 42KS (pag. 67)



SERIE TÔKYÔ



Tokyo, "capitale orientale" (traduzione del suo nome), offre un mix di antico e moderno, ma è anche nota per alcune curiosità, come l'incrocio di Shibuya, uno dei più trafficati al mondo, e la sua elevata densità di ristoranti stellati Michelin



Tôkyô- 1710/42K/42KS



Quadro Rapido

Guarnitura con rosetta e bocchetta HOPPE in alluminio per porte interne:

Cod. VBH	Cod. HOPPE	Descrizione	Finitura	Foro	Spessore porta	Quadro	Unità	CF	Imballo
999.999/6570	2944005	GT Maschio/Femmina	F1	BB	43-48 mm	8	GT	1	20
999.999/6571	2876815	GT Maschio/Femmina		PZ	43-48 mm	8	GT	1	20
999.999/6572	2944030	GT Maschio/Femmina		WC	43-48 mm	8 / 5-8	GT	1	20

- certificata secondo DIN EN 1906: 37-0140A, guarnitura per edifici pubblici
- guida: maniglie sciolte, molle di richiamo reversibili ambidestre, anelli di guida esenti da manutenzione
- versione: HOPPE Quadro Rapido con quadro pieno HOPPE (versione maschio/femmina)
- sottocostruzione: resina
- fissaggio: coprivite, viti multiuso

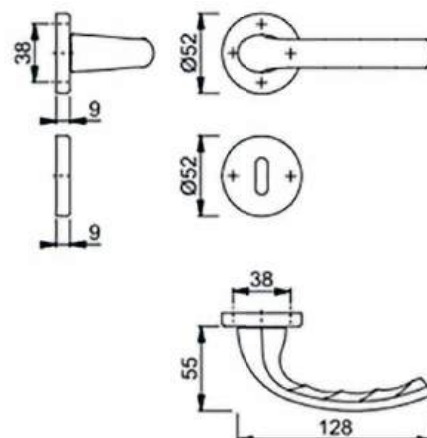

Tôkyô - 1710

Maniglia femmina HOPPE in alluminio per porte interne:

Cod. VBH	Cod. HOPPE	Descrizione	Finitura	Foro	Spessore porta	Quadro	Unità	CF	Imballo
217.270/2189	3174276	Maniglia femmina	F1	/	/	8	PZ	10	20
999.999/1450	3281830	Maniglia femmina	F4	/	/	8	PZ	10	20
999.999/1450	3281830	Maniglia femmina	F9	/	/	8	PZ	10	20

- versione: HOPPE Quadro Rapido con quadro pieno HOPPE
- guida: per guarnitura sciolta

Quadro Rapido

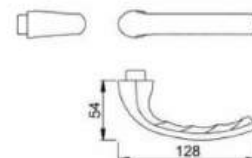

* Abbinabile con le bocchette 42K (pag. 68) e 42KS (pag. 67)

Tôkyô - 0710/U26



Martellina DK HOPPE in alluminio:

Cod. VBH	Cod. HOPPE	Descrizione	Finitura	Sporg. quadro	Quadro	Unità	CF	Imballo
352.829/0100	8127680	Martellina	F1	35 mm	7	PZ	20	120
352.829/0400	8127722	Martellina	F4	35 mm	7	PZ	20	120
352.829/0009	8155525	Martellina	F9	35 mm	7	PZ	20	120

- certificata secondo DIN EN 13126-3: H2/180-0-5-0-0-0-C1-2 e RAL-GZ 607/9
- scatto: 90°
- copertura: piastrina di copertura parziale
- sottocostruzione: resina, perni
- quadro: quadro pieno HOPPE
- fissaggio: coprivate, per viti filettate M5

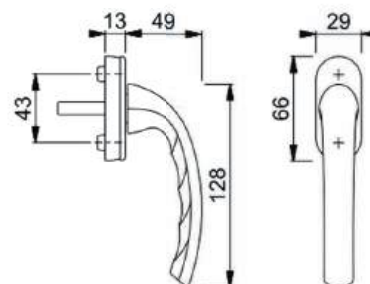

Tôkyô - M0710RH/U30



Martellina DK HOPPE in ottone:

Cod. VBH	Cod. HOPPE	Descrizione	Finitura	Sporg. quadro	Quadro	Unità	CF	Imballo
999.999/8961	3545663	Martellina, scatto 90°	F71	35 mm	7	PZ	2	20

- scatto: 90°
- copertura: piastrina di copertura intera
- sottocostruzione: resina, perni
- quadro: quadro pieno HOPPE
- fissaggio: coprivate, per viti filettate M5

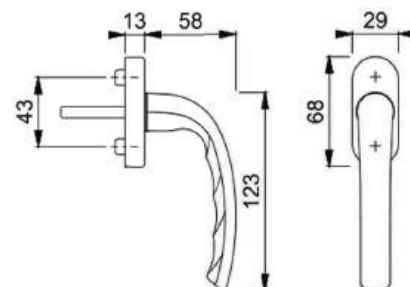

Tôkyô - 0710SV/U26



Martellina DK HOPPE in alluminio:

Cod. VBH	Cod. HOPPE	Descrizione	Finitura	Sporg. quadro	Quadro	Unità	CF	Imballo
354.614/0100	1747536	DK con pulsante 90°	F1	35 mm	7	PZ	10	40

- scatto: 90°
- copertura: piastrina di copertura parziale
- sottocostruzione: resina, perni
- quadro: quadro pieno HOPPE
- fissaggio: coprivate, per viti filettate M5

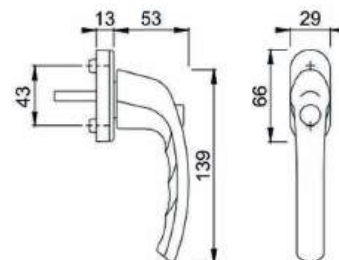

Tôkyô - 0710S/U26



Martellina DK HOPPE in alluminio, con cilindro:

Cod. VBH	Cod. HOPPE	Descrizione	Finitura	Sporg. quadro	Quadro	Unità	CF	Imballo
354.873/0100	8164535	DK con chiave, 90°	F1	35 mm	7	PZ	10	40

- tipo di chiusura: cilindro con chiave reversibile
- scatto: 90°
- copertura: piastrina di copertura parziale
- sottocostruzione: resina, perni
- quadro: quadro pieno HOPPE
- fissaggio: coprivate, per viti filettate M5

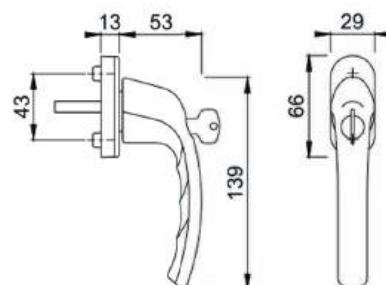

Tôkyô - SG0710RH

Impugnatura estraibile HOPPE in alluminio:

Cod. VBH	Cod. HOPPE	Descrizione	Finitura	Foro	Sporgenza quadro	Quadro	Unità	CF	Imballo
999.999/0327	8176323	Impugnatura estraibile	F1	/	45 mm	7	PZ	5	30

- quadro: quadro pieno HOPPE
- particolarità: per l'inserimento nel nocciolo della ferramenta, dove è applicata una rosetta per impugnatura estraibile

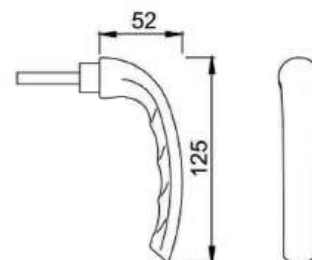

Tôkyô - HS-571/431N-AS/420

Maniglione singolo per alzante scorrevole HOPPE in alluminio, esterno con maniglietta da incasso:

Cod. VBH	Cod. HOPPE	Descrizione	Finitura	Foro	Spessore porta	Quadro	Unità	CF	Imballo
999.998/1054	11619879	Man. per alzante scorrevole	F1	/	75-80 mm	10x73	GT	1	4

- guida: fisso/girevole
- scatto: a sfere 180°
- copertura: piastrina di copertura intera
- sottocostruzione: esterno senza, interno in zama con perni
- quadro: quadro pieno HOPPE sciolto con spigoli arrotondati
- fissaggio: coprivite, passante, viti filettate M6

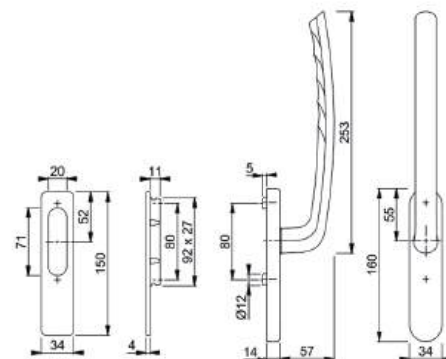

* Accessori per alzanti scorrevoli a pagina 91



SERIE TOULON



i

Tolone

Principale porto militare della Francia.

Fu conquistata nel 1793 da Napoleone, dopo che si ribellò alla repubblica e si consegnò a inglesi e spagnoli per paura dei giacobini

Toulon 1737/843K/843KS

Guarnitura con rosetta e bocchetta HOPPE in alluminio per porte interne:

Cod. VBH	Cod. HOPPE	Descrizione	Finitura	Foro	Spessore porta	Quadro	Unità	CF	Imballo
999.998/0320	10732782	GT Maschio/Femmina	F1	BB	37-47 mm	8	GT	1	10
999.998/0321	10732846	GT Femmina/Femmina		PZ	62-72 mm	8	GT	1	10
999.998/0322	10732918	GT Maschio/Femmina		WC	37-47 mm	8 / 5-8	GT	1	10
999.998/0590	10732897	GT Maschio/Femmina	F9	BB	37-47 mm	8	GT	1	10
999.998/0591	10732900	GT Femmina/Femmina		PZ	62-72 mm	8	GT	1	10
999.998/0592	10732977	GT Maschio/Femmina		WC	37-47 mm	8 / 5-8	GT	1	10
999.998/0999	11621096	GT Maschio/Femmina	F9714M	BB	37-47 mm	8	GT	1	10
999.998/0998	11621199	GT Femmina/Femmina		PZ	62-72 mm	8	GT	1	10
999.998/0997	11621308	GT Maschio/Femmina		WC	37-47 mm	8 / 5-8	GT	1	10

Quadro Rapido

- certificata secondo DIN EN 1906: 37-0140A, guarnitura per edifici pubblici
- guida: maniglie sciolte, molle di richiamo reversibili ambidestre, anelli di guida esenti da manutenzione
- versione: HOPPE Quadro Rapido con quadro pieno HOPPE (versione maschio/femmina)
- sottocostruzione: resina
- fissaggio: coprivite, viti multiuso

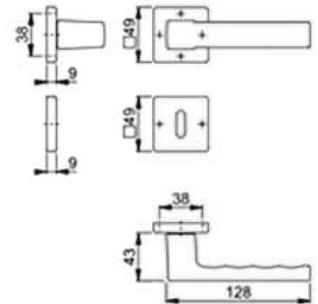

Toulon 1737/843K/843KVS - fissaggio passante

Guarnitura con rosetta e bocchetta HOPPE in alluminio per porte interne, fissaggio passante:

Cod. VBH	Cod. HOPPE	Descrizione	Finitura	Foro	Spessore porta	Quadro	Unità	CF	Imballo
999.998/2313	12136840	GT Femmina/Femmina	F1	BB	47-52 mm	8	GT	1	10
999.998/2319	11604013	GT Femmina/Femmina		PZ	67-72 mm	8	GT	1	10
999.998/2316	12136906	GT Femmina/Femmina		WC	47-52 mm	8 / 5-8	GT	1	10
999.998/2314	12136852	GT Femmina/Femmina	F9	BB	47-52 mm	8	GT	1	10
999.998/2320	11604062	GT Femmina/Femmina		PZ	67-72 mm	8	GT	1	10
999.998/2317	12136918	GT Femmina/Femmina		WC	47-52 mm	8 / 5-8	GT	1	10
999.998/2315	12136864	GT Femmina/Femmina	F9714M	BB	47-52 mm	8	GT	1	10
DIV-002628	11618346	GT Femmina/Femmina		PZ	67-72 mm	8	GT	1	10
999.998/2318	12136925	GT Femmina/Femmina		WC	47-52 mm	8 / 5-8	GT	1	10

Quadro Rapido

- certificata secondo la norma DIN EN 1906: 37-0140U, guarnitura per edifici pubblici
- guida: maniglie sciolte, molle di richiamo reversibili ambidestre, anelli di guida esenti da manutenzione
- versione: HOPPE Quadro Rapido con quadro pieno HOPPE (versione femmina/femmina)
- sottocostruzione: resina con perni
- fissaggio: coprivite, passante, bidirezionale, viti multiuso

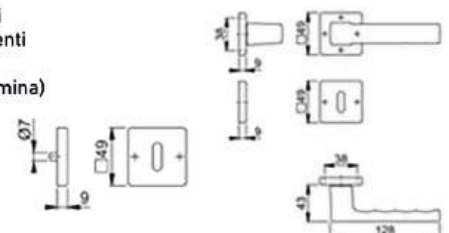

Toulon 1737



Quadro Rapido

Maniglia femmina HOPPE in alluminio per porte interne:

Cod. VBH	Cod. HOPPE	Descrizione	Finitura	Foro	Spessore porta	Quadro	Unità	CF	Imballo
999.998/1885	10732731	Maniglia femmina	F1	/	/	8	PZ	10	20
999.998/1933	10732740	Maniglia femmina	F9	/	/	8	PZ	10	20
DIV-000055	11844425	Maniglia femmina	F9714M	/	/	8	PZ	10	20

- certificata secondo **DIN EN 1906: 37-0140A**, guarnitura per edifici pubblici
- guida: maniglie sciolte, molle di richiamo reversibili ambidestre, anelli di guida esenti da manutenzione
- versione: HOPPE Quadro Rapido con quadro pieno HOPPE
- sottocostruzione: resina
- fissaggio: coprivite, viti multiuso

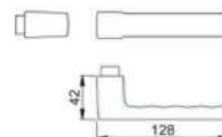

* Abbinabile con le bocchette 843KS/843KVS (vedi pag. 74)

Toulon 1737/844P/844PS



Quadro Rapido

Guarnitura con rosetta e bocchetta HOPPE in alluminio per porte a profilo:

Cod. VBH	Cod. HOPPE	Descrizione	Finitura	Foro	Spessore porta	Quadro	Unità	CF	Imballo
999.998/1077	10733005	Guarnitura porte a profilo	F1	PZ	62-72 mm	8	GT	1	10
999.998/1078	11543152	Guarnitura porte a profilo	F9714M	PZ	62-72 mm	8	GT	1	10

- certificata secondo **DIN EN 1906: 37-0140A**, guarnitura per edifici pubblici
- guida: maniglie sciolte, molle di richiamo reversibili ambidestre, anelli di guida esenti da manutenzione
- versione: HOPPE Quadro Rapido con quadro pieno HOPPE (versione femmina/femmina)
- sottocostruzione: resina
- fissaggio: coprivite, viti multiuso

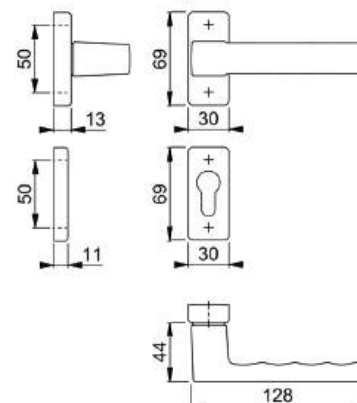

Toulon 0737/US947

Martellina DK HOPPE in alluminio con Secustik® e VarioFit®:

Cod. VBH	Cod. HOPPE	Descrizione	Finitura	Sporg. quadro	Quadro	Unità	CF	Imballo
217.270/3496	3937114	Martellina Secustik, Scatto 90°	F1	32-42 mm	7	PZ	10	60
999.998/1112	3937131	Martellina Secustik, Scatto 90°	F4	32-42 mm	7	PZ	10	60
217.270/7759	3937157	Martellina Secustik, Scatto 90°	F9	32-42 mm	7	PZ	10	60
DIV-000773	3937181	Martellina Secustik, Scatto 90°	F9016	32-42 mm	7	PZ	10	60
217.275/2969	10793251	Martellina Secustik, Scatto 90°	F9714M	32-42 mm	7	PZ	10	60



Secustik®
VarioFit®

- certificata secondo DIN EN 13126-3: H2/180-0-5-0-0-0-C1-2 e RAL-GZ 607/9
- scatto: 90°
- copertura: piastrina di copertura parziale
- sottocostruzione: resina, perni
- quadro: quadro pieno HOPPE, grazie a una molla di compressione applicata al quadro all'interno, copre una profondità variabile fino a 10 mm
- fissaggio: coprivite, viti filettate M5
- particolarità: sicurezza di base integrata

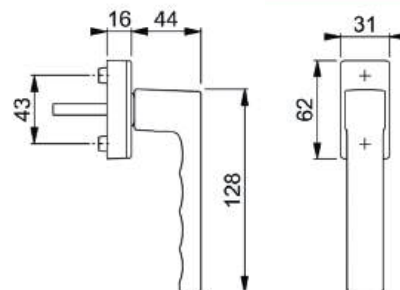

Toulon 0737/UD9024

Martellina DK HOPPE in alluminio con SecuForte® e VarioFit®:

Cod. VBH	Cod. HOPPE	Descrizione	Finitura	Sporg. quadro	Quadro	Unità	CF	Imballo
999.998/1532	11736938	Martellina Secuforte, Scatto 45°	F1	32-42 mm	7	PZ	10	60
DIV-000627	11735995	Martellina Secuforte, Scatto 90°	F4	32-42 mm	7	PZ	10	60
999.998/1800	11736999	Martellina Secuforte, Scatto 45°	F9	32-42 mm	7	PZ	10	60
999.998/1277	11736045	Martellina Secuforte, Scatto 90°	F9714M	32-42 mm	7	PZ	10	60



SecuForte®
VarioFit®

Su richiesta

999.998/1751	11736015	Martellina Secuforte, Scatto 90°	F31-1	32-42 mm	7	PZ	10	60
DIV-002021	11736021	Martellina Secuforte, Scatto 90°	F9016	32-42 mm	7	PZ	10	60

- certificata secondo DIN EN 13126-3: H2/180-0-3-0-1-1-C1-2 e RAL-GZ 607/9
- scatto: 90° e 45°
- copertura: piastrina di copertura parziale
- sottocostruzione: resina, perni
- quadro: quadro pieno HOPPE, grazie a una molla di compressione applicata al quadro all'interno, copre una profondità variabile fino a 10 mm
- fissaggio: coprivite, viti filettate M5
- particolarità: funzione di bloccaggio automatico in posizione chiusa (0°) e in posizione di ribalta (180°)
- attenzione: Per evitare un utilizzo errato, è consigliato applicare al profilo della finestra l'adesivo allegato (per SecuForte®)



www.hoppe.com
adesivo
SecuForte®

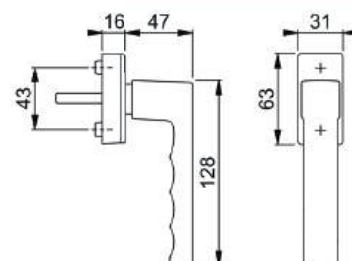

Toulon 0737SV/U947



Martellina DK HOPPE in alluminio con pulsante, autobloccante:

Cod. VBH	Cod. HOPPE	Descrizione	Finitura	Sporg. quadro	Quadro	Unità	CF	Imballo
999.998/0015	10711931	DK con pulsante	F1	32 mm	7	PZ	2	20

- scatto: 90°
- copertura: piastrina di copertura parziale
- sottocostruzione: resina, perni
- quadro: quadro pieno HOPPE
- fissaggio: coprivate, viti filettate M5

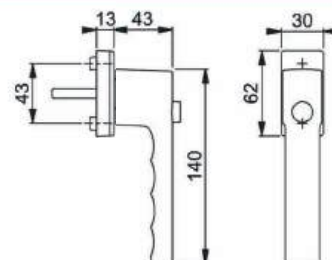

Toulon 0737S/US947-1



Martellina DK HOPPE in alluminio con Secu100® + Secustik® e VarioFit®, con cilindro:

Cod. VBH	Cod. HOPPE	Descrizione	Finitura	Sporg. quadro	Quadro	Unità	CF	Imballo
217.270/9717	10764821	DK Secustik, 90° con chiave	F9	32-42 mm	7	PZ	2	20
999.998/1115	11506246	DK Secustik, 90° con chiave	F9714M	32-42 mm	7	PZ	2	20

- certificata secondo DIN EN 13126-3: H2/180-0-3-0-2-3-C1-2 e RAL-GZ 607/9, RAL100; adempie ai requisiti della normativa DIN EN 1627-1630 RC1-6
- tipo di chiusura: cilindro con chiave reversibile
- scatto: 90°
- copertura: piastrina di copertura parziale
- sottocostruzione: resina, perni
- quadro: quadro pieno HOPPE, grazie a una molla di compressione applicata al quadro all'interno, copre una profondità variabile fino a 10 mm
- fissaggio: coprivate, viti filettate M5
- particolarità: sicurezza di base integrata

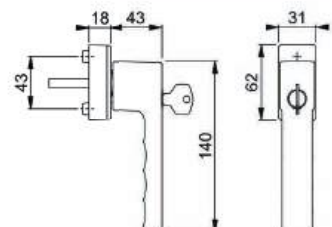

Secu100®
Secustik®
VarioFit®

Toulon 0737SVS/U947



Martellina DK HOPPE in alluminio con cilindro SecuDuplex® (pulsante e chiave):

Cod. VBH	Cod. HOPPE	Descrizione	Finitura	Sporg. quadro	Quadro	Unità	CF	Imballo
DIV-003561	3937659	Martellina SecuDuplex, 90° con chiave e pulsante	F1	32 mm	7	PZ	2	20

- tipo di chiusura: cilindro con chiave reversibile
- scatto: 90°
- copertura: piastrina di copertura parziale
- sottocostruzione: resina, perni
- quadro: quadro pieno HOPPE
- fissaggio: coprivate, viti filettate M5

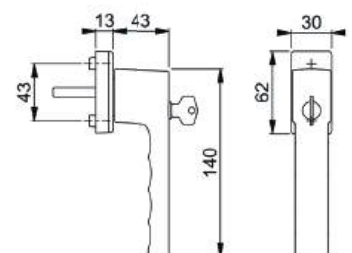

SecuDuplex®

Toulon - 0737S/U947 TBT4



Martellina DK HOPPE in alluminio con SecuTBT®, con cilindro:

Cod. VBH	Cod. HOPPE	Descrizione	Finitura	Sporg. quadro	Quadro	Unità	CF	Imballo
217.271/4230	3937958	Martellina SecuTBT con chiave	F9	/	7	PZ	2	20
999.998/1233	11682802	Martellina SecuTBT con chiave	F9714M	/	7	PZ	2	20

- tipo di chiusura: cilindro con chiave reversibile, bloccabile in posizione 0° e 90°, funzione di bloccaggio automatico
- scatto: 90°
- copertura: piastrina di copertura parziale
- sottocostruzione: resina, perni
- quadro: quadro pieno HOPPE
- fissaggio: coprivite, viti filettate M5
- attenzione: Per evitare un utilizzo errato, è consigliato applicare al profilo della finestra l'adesivo allegato (per SecuTBT®).

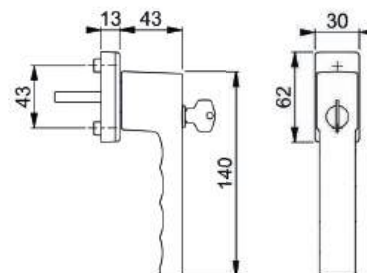

SecuTBT®



adesivo
SecuTBT®

Toulon - 0737FA-1/51N/U34/0737/51NS/51PNS

Guarnitura con rosetta e bocchetta con martellina DK HOPPE in alluminio per porte balcone:

Cod. VBH	Cod. HOPPE	Descrizione	Finitura	Foro	Spessore porta	Quadro	Unità	CF	Imballo
DIV-000042	11669093	GT porte balcone	F1	PZ	63-73 mm	7	GT	1	10
217.271/5896	11669159	GT porte balcone	F9	PZ	63-73 mm	7	GT	1	10
999.998/1117	11669123	GT porte balcone	F9714M	PZ	63-73 mm	7	GT	1	10

- scatto: esterno senza, interno 90°
- rosette: esterno pressofuse; interno rosetta con piastrina di copertura parziale, bocchetta con piastrina di copertura intera
- sottocostruzione: interno resina, perni
- quadro: per quadro pieno HOPPE
- fissaggio: coprivite, dall'interno, passante, viti filettate M5

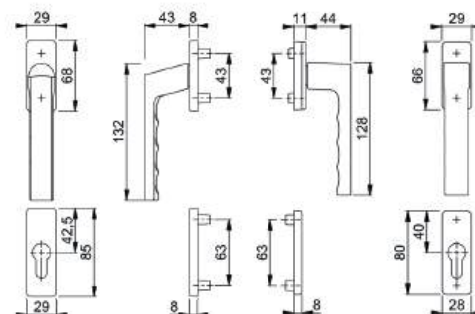

Toulon - 0737KH/51N/U34/0737/51NS/51PNS

Su richiesta



Guarnitura con rosetta e bocchetta con martellina DK HOPPE in alluminio, esterno maniglia con collo ribassato, per porte balcone:

Cod. VBH	Cod. HOPPE	Descrizione	Finitura	Foro	Spessore porta	Quadro	Unità	CF	Imballo
217.271/2633	3937739	GT Balcone	F1	PZ	63-73mm	7	PZ	1	10
217.271/7687	3938011	GT Balcone	F9	PZ	63-73mm	7	PZ	1	10
999.998/1118	10822041	GT Balcone	F9714M	PZ	63-73mm	7	PZ	1	10

- scatto: esterno senza, interno 90°
- rosette: esterno pressofuse; interno rosetta con piastrina di copertura parziale, bocchetta con piastrina di copertura intera
- sottocostruzione: interno resina, perni
- quadro: per quadro pieno HOPPE
- fissaggio: coprivate, dall'interno, passante, viti filettate M5

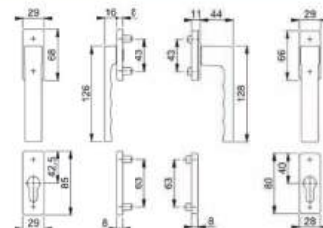

Toulon - PSK-0737/US947-1



Martellina DK HOPPE in alluminio con Secustik® e VarioFit® per scorrevole parallelo:

Cod. VBH	Cod. HOPPE	Descrizione	Finitura	Sporg. quadro	Quadro	Unità	CF	Imballo
999.998/1754	10790042	Martellina Scatto 90°	F1	32-42	7	PZ	2	20

- certificata secondo DIN EN 13126-3: H2/180-0-5-0-0-0-C1-2 e RAL-GZ 607/9
- scatto: 90°
- copertura: piastrina di copertura parziale
- sottocostruzione: resina, perni
- quadro: quadro pieno HOPPE, grazie a una molla di compressione applicata al quadro all'interno, copre una profondità variabile fino a 10 mm
- fissaggio: coprivate, viti filettate M5
- particolarità: sicurezza di base integrata

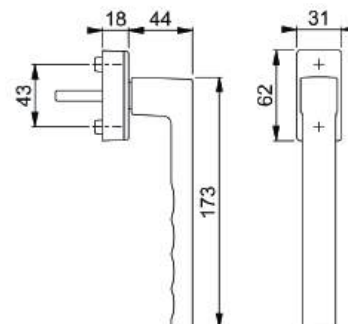

Secustik®
VarioFit®

Toulon - HS-0737/419N-AS/420

Maniglione singolo per alzante scorrevole HOPPE in alluminio, esterno con maniglietta da incasso:

Cod. VBH	Cod. HOPPE	Descrizione	Finitura	Foro	Spessore porta	Quadro	Unità	CF	Imballo
217.274/9427	11600445	Maniglione + Maniglietta	F1	/	75-80 mm	10x73	GT	1	4
999.998/1000	11645325	Maniglione + Maniglietta	F9714M	/	75-80 mm	10x73	GT	1	4

- guida: fisso/girevole
- scatto: a sfere 180°
- copertura: piastrina di copertura intera
- sottocostruzione: esterno senza, interno in zama con perni
- quadro: quadro pieno HOPPE sciolto con spigoli arrotondati
- fissaggio: coprivate, passante, viti filettate M6

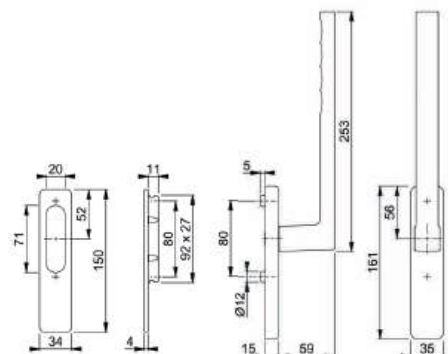

* Accessori per alzanti scorrevoli a pagina 91

Toulon - HS-0737/419N-AS

Maniglione singolo per alzante scorrevole HOPPE in alluminio (lato interno):

Cod. VBH	Cod. HOPPE	Descrizione	Finitura	Foro	Spessore porta	Quadro	Unità	CF	Imballo
999.998/1210	11598712	Man. per alzante (interno)	F1	/	/	10	PZ	1	4
999.998/1212	11598736	Man. per alzante (interno)	F9	/	/	10	PZ	1	4
999.998/1213	11668745	Man. per alzante (interno)	F9714M	/	/	10	PZ	1	4
999.990/1279	11701031	Man. per alzante (interno) scatto 90°	F9	/	/	10	PZ	1	4

- guida: fisso/girevole
- scatto: a sfere 180°
- sottocostruzione: in zama con perni
- quadro: quadro pieno HOPPE sciolto con spigoli arrotondati
- fissaggio: coprivate, passante, viti filettate M6

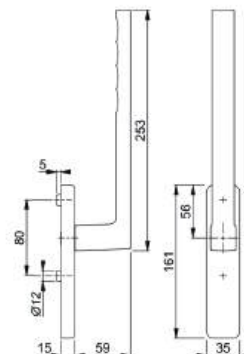

* Accessori per alzanti scorrevoli a pagina 91



SERIE VERONA



Verona

è la città dove Shakespeare ha ambientato "Romeo e Giulietta", ospita l'Arena, uno degli anfiteatri romani meglio conservati al mondo, e ha un'antica storia che la lega alle popolazioni venete e al fiume Adige.

Verona - 1510



Maniglia parte femmina HOPPE in alluminio per porte interne:

Cod. VBH	Cod. HOPPE	Descrizione	Finitura	Foro	Spessore porta	Quadro	Unità	CF	Imballo
999.999/8200	3257784	Maniglia femmina	F1	/	/	8	PZ	10	20
999.999/1469	3257813	Maniglia femmina	F9	/	/	8	PZ	10	20

- versione: HOPPE Quadro Rapido con quadro pieno HOPPE
- guida: per guarnitura sciolta
- Compatibile con rosette e bocchette a pag. 65-82

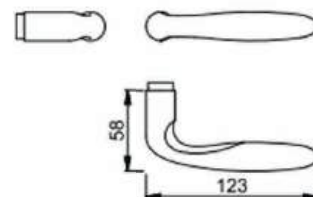

Quadro Rapido

Verona - 1510

Su richiesta



Coppia maniglie HOPPE in alluminio per porte interne:

Cod. VBH	Cod. HOPPE	Descrizione	Finitura	Foro	Spessore porta	Quadro	Unità	CF	Imballo
381.646/0009	2799987	Coppia maniglia femmina	F9	/	35-45mm	8	PZ	5	50

- versione: HOPPE Quadro Rapido con quadro pieno HOPPE (versione maschio/femmina)
- guida: per guarnitura sciolta

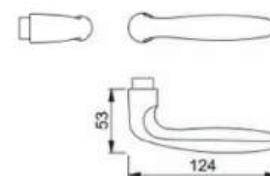

Quadro Rapido

Verona - E1800Z



Maniglia parte femmina HOPPE in acciaio inox per porte interne:

Cod. VBH	Cod. HOPPE	Descrizione	Finitura	Foro	Spessore porta	Quadro	Unità	CF	Imballo
999.999/1471	2901443	Maniglia femmina	F69	/	/	8	PZ	10	20

versione: HOPPE Quadro Rapido con quadro pieno HOPPE
guida: per guarnitura sciolta

Quadro Rapido

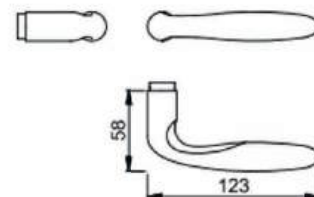



VBH

SERIE VITORIA

Assortimento Magazzino Hoppe

VBH

Vitoria - 1515/42K/42KS

Guarnitura con rosetta e bocchetta HOPPE in alluminio per porte interne:

Cod. VBH	Cod. HOPPE	Descrizione	Finitura	Foro	Spessore porta	Quadro	Unità	CF	Imballo
383.177/0100	2839969	GT Maschio/Femmina	F1	BB	37-47 mm	8	GT	1	10
999.999/1374	3245505	GT femmina/femmina		PZ	57-67 mm	8	GT	1	10

Su richiesta

383.184/0100	2840151	GT femmina/femmina	F1	WC	37-47 mm	8	GT	1	10
--------------	---------	--------------------	----	----	----------	---	----	---	----

- certificata secondo DIN EN 1906: 37-0140A, guarnitura per edifici pubblici
- guida: maniglie sciolte, molle di richiamo reversibili ambidestre, anelli di guida esenti da manutenzione
- versione: HOPPE Quadro Rapido con quadro pieno HOPPE (versione maschio/femmina)
- sottocostruzione: resina
- fissaggio: coprivite, viti multiuso

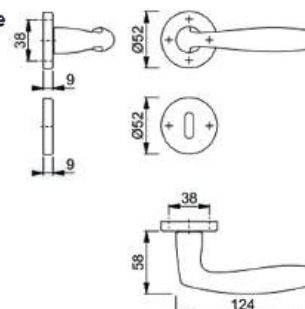

Quadro Rapido



Vitoria

Capitale dell' Espírito Santo, è un'isola collegata alla terraferma.

i



POMOLI



60L/42K



Pomolo con rosetta HOPPE in alluminio per porte d'ingresso:

Cod. VBH	Cod. HOPPE	Descrizione	Finitura	Unità	CF	Imballo
999.999/0848	815074	Pomolo con rosetta	F1	PZ	2	12
999.999/2606	814206	Pomolo con rosetta	F4	PZ	2	12
DIV-004363	11797125	Pomolo con rosetta	F9714M	PZ	2	12

- guida: pomolo fisso, con filetto
- versione: adattatore filettato
- sottocostruzione: resina
- fissaggio: coprivate, unilaterale, per viti multiuso, sistema di fissaggio per pomoli con rosetta

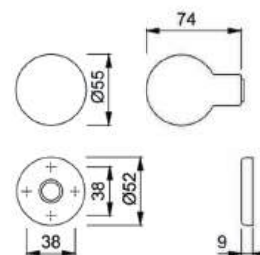

E50/42K



Pomolo con rosetta HOPPE in acciaio inox per porte d'ingresso:

Cod. VBH	Cod. HOPPE	Descrizione	Finitura	Unità	CF	Imballo
999.999/4585	2607543	Pomolo con rosetta	F69	PZ	2	10

- guida: pomolo fisso, con filetto
- versione: adattatore filettato
- sottocostruzione: resina
- fissaggio: coprivate, unilaterale, viti multiuso, sistema di fissaggio per pomoli con rosetta

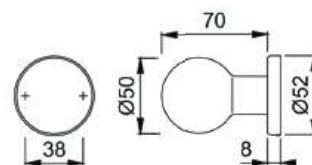

E50G/55



Pomolo con rosetta HOPPE in acciaio inox per porte a profilo:

Cod. VBH	Cod. HOPPE	Descrizione	Finitura	Unità	CF	Imballo
DIV-007392	12164860	Pomolo con rosetta	F9714M	PZ	2	12

- guida: pomolo fisso, con foro quadro
- sottocostruzione: acciaio
- fissaggio: coprivate, unilaterale, viti multiuso, sistema di fissaggio per pomoli con rosetta

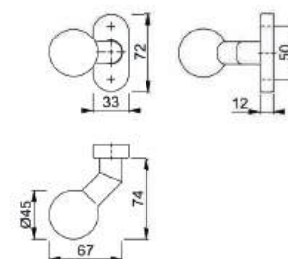

E58G/42

Su richiesta



Pomolo con rosetta HOPPE in acciaio inox per porte d'ingresso

Cod. VBH	Cod. HOPPE	Descrizione	Finitura	Unità	CF	Imballo
999.998/1657	3031208	Pomolo con rosetta	F69	PZ	2	10

- guida: pomolo fisso, con filetto
- versione: adattatore filettato
- sottocostruzione: resina
- fissaggio: coprivate, unilaterale, viti multiuso, sistema di fissaggio per pomoli con rosetta

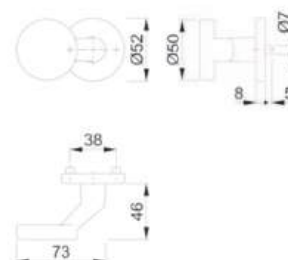

E58/42K



Pomolo con rosetta HOPPE in acciaio inox per porte d'ingresso:

Cod. VBH	Cod. HOPPE	Descrizione	Finitura	Unità	CF	Imballo
999.999/4103	2607826	Pomolo con rosetta	F69	PZ	2	12

- guida: pomolo fisso, con filetto
- versione: adattatore filettato
- sottocostruzione: resina
- fissaggio: coprivite, unilaterale, viti multiuso, sistema di fissaggio per pomoli con rosetta

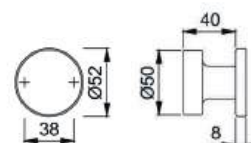

58/42K



Pomolo con rosetta HOPPE in alluminio per porte d'ingresso:

Cod. VBH	Cod. HOPPE	Descrizione	Finitura	Unità	CF	Imballo
999.998/1058	11630346	Pomolo con rosetta	F9714M	PZ	2	12

- guida: pomolo fisso, con filetto
- versione: adattatore filettato
- sottocostruzione: resina
- fissaggio: coprivite, unilaterale, per viti multiuso, sistema di fissaggio per pomoli con rosetta

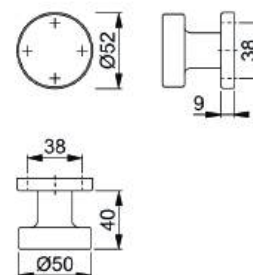

M83/42K



Pomolo con rosetta HOPPE in ottone per porte d'ingresso:

Cod. VBH	Cod. HOPPE	Descrizione	Finitura	Unità	CF	Imballo
999.999/4709	668335	Pomolo con rosetta	F41-R	PZ	2	12

- guida: pomolo fisso, con filetto
- versione: adattatore filettato
- sottocostruzione: resina
- fissaggio: coprivite, viti multiuso

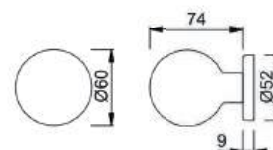

E50/42K



Pomolo con rosetta HOPPE in acciaio inox per porte d'ingresso:

Cod. VBH	Cod. HOPPE	Descrizione	Finitura	Unità	CF	Imballo
999.999/4585	2607543	Pomolo con rosetta	F69	PZ	2	10

- guida: pomolo fisso, con filetto
- versione: adattatore filettato
- sottocostruzione: resina
- fissaggio: coprivite, unilaterale, viti multiuso, sistema di fissaggio per pomoli con rosetta

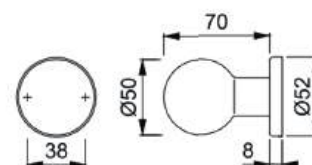

43H/843



Pomolo con rosetta HOPPE in alluminio per porte d'ingresso:

Cod. VBH	Cod. HOPPE	Descrizione	Finitura	Unità	CF	Imballo
999.998/1058	11630346	Pomolo con rosetta	F9714M	PZ	2	12

- guida: pomolo fisso, con foro quadro
- sottocostruzione: acciaio
- fissaggio: coprivite, unilaterale, viti multiuso, sistema di fissaggio per pomoli con rosetta

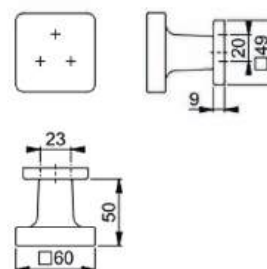

M43/843

Su richiesta



Pomolo con rosetta HOPPE in ottone per porte d'ingresso:

Cod. VBH	Cod. HOPPE	Descrizione	Finitura	Unità	CF	Imballo
999.998/1827	3396143	Pomolo con rosetta	F41-R	PZ	2	12

- guida: pomolo fisso, con foro quadro
- sottocostruzione: acciaio
- fissaggio: coprivite, unilaterale, viti multiuso, sistema di fissaggio per pomoli con rosetta

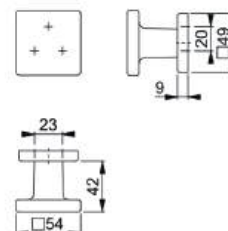





ACCESSORI & MONTAGGIO



42KS

Coppia bocchette HOPPE in alluminio per porte interne:

Cod. VBH	Cod. HOPPE	Descrizione	Finitura	Spess. porta	Foro	Unità	CF	Imballo
995.620/0100	812059	Bocchette	F1	/	PZ	PAA	10	100
999.999/0728	811021	Bocchette		/	BB	PAA	10	50
999.999/3092	1704608	Bocchette		45	WC	PAA	5	20
999.999/3803	811106	Bocchette	F9	/	PZ	PAA	10	100
999.999/3804	812158	Bocchette		/	BB	PAA	10	50
999.999/3805	1795520	Bocchette / ind. libero/occupato		45	WC	PAA	5	20
DIV-004820	3487125	Bocchette	F9714M	/	PZ	PAA	10	100

- sottocostruzione: resina
- fissaggio: coprivite, per viti multiuso

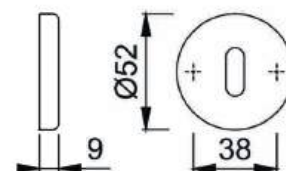

42K-RF

Coppia rosette HOPPE in alluminio per porte a profilo con molla di richiamo:

Cod. VBH	Cod. HOPPE	Descrizione	Finitura	Sporg. Quadro	Quadro	Unità	CF	Imballo
999.999/6146	2839643	Rosetta con molla di richiamo	F1	/	8	PAA	10	100
999.999/6147	2839651	Rosetta con molla di richiamo	F9	/	8	PAA	10	100
999.998/3483	3487096	Rosetta con molla di richiamo	F9714M	/	8	PAA	10	100

- guida: per maniglie sciolte, anelli di guida esenti da manutenzione
- sottocostruzione: resina
- fissaggio: coprivite, per viti multiuso



ROSETTE E BOCCHETTE

42KV-RF



Coppia rosette HOPPE in alluminio per porte a profilo con molla di richiamo, fissaggio passante:

Cod. VBH	Cod. HOPPE	Descrizione	Finitura	Sporg. Quadro	Quadro	Unità	CF	Imballo
999.998/2457	1774825	Con molla di richiamo, Fiss. passante	F9	/	8	PAA	10	100

- guida: per maniglie sciolte, anelli di guida esenti da manutenzione
- sottostruzione: resina
- fissaggio: coprivate, per viti multiuso, fissaggio passante

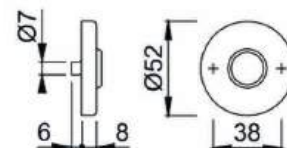

42K



Rosetta di copertura HOPPE in alluminio per porte interne:

Cod. VBH	Cod. HOPPE	Descrizione	Finitura	Sporg. Quadro	Quadro	Unità	CF	Imballo
995.251/0100	810826	Rosetta	F1	/	/	/	10	100

- compatibile con le sottostruzioni in acciaio e resina della rosetta 42H

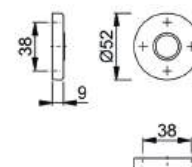

E42KS



Coppia bocchette HOPPE in acciaio inox per porte interne:

Cod. VBH	Cod. HOPPE	Descrizione	Finitura	Spess. porta	Foro	Unità	CF	Imballo
999.999/0910	600700	Bocchette	F69	/	PZ	PAA	10	50
999.999/0909	600724	Bocchette		/	BB	PAA	10	50
999.999/0977	662326	Bocchette		37-47	WC	PAA	5	20

- sottostruzione: resina
- fissaggio: coprivite, per viti multiuso

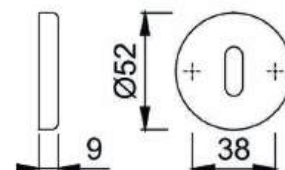

E42S



Bocchetta HOPPE in acciaio inox per porte d'ingresso (lato interno):

Cod. VBH	Cod. HOPPE	Descrizione	Finitura	Spess. porta	Foro	Unità	CF	Imballo
DIV-003783	3187237	Bocchette	F69	/	PZ	PAA	5	25

- sottostruzione: acciaio, perni
- fissaggio: coprivite, passante, per viti filettate M5

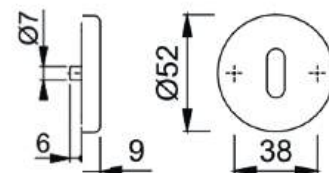

ROSETTE E BOCCHETTE

E42K



Coppia rosette HOPPE in acciaio inox per porte interne:

Cod. VBH	Cod. HOPPE	Descrizione	Finitura	Sporg. Quadro	Quadro	Unità	CF	Imballo
999.999/5082	2842383	Rosetta con molla di richiamo	F69	/	8	PAA	10	50

- guida: per maniglie sciolte, molle di richiamo reversibili ambidestre, anelli di guida esenti da manutenzione
- sottocostruzione: resina
- fissaggio: coprivate, viti multiuso

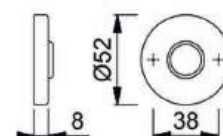

E42KVS - fissaggio passante



Coppia bocchette HOPPE in acciaio inox per porte interne (fissaggio passante):

Cod. VBH	Cod. HOPPE	Descrizione	Finitura	Spess. porta	Foro	Unità	CF	Imballo
999.999/1479	547678	Bocchette	F69	42-47	PZ	PAA	10	50
999.999/1477	3397314	Bocchette		42-47	WC	PAA	5	20
DIV-003526	11975745	Bocchette	F9714M	37-42	PZ	PAA	10	50
DIV-003518	11975738	Bocchette		37-42	BB	PAA	10	50
DIV-003517	11914737	Bocchette		32-42	WC	PAA	5	20

- sottocostruzione: resina
- fissaggio: coprivate, per viti multiuso, fissaggio passante

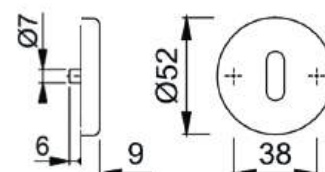

52KS



Coppia bocchette HOPPE in alluminio per porte interne:

Cod. VBH	Cod. HOPPE	Descrizione	Finitura	Spess. porta	Foro	Unità	CF	Imballo
DIV-003384	3626922	Bocchetta quadrata	F1	/	PZ	PAA	10	100
DIV-003727	3628303	Bocchetta quadrata	F9	/	PZ	PAA	10	100
DIV-006966	10719051	Bocchetta quadrata	F9714M	/	PZ	PAA	10	100

- sottocostruzione: resina
- fissaggio: coprivite, per viti multiuso

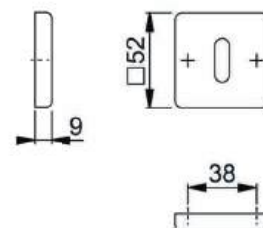

52KVS



Coppia bocchette HOPPE in alluminio per porte interne (fissaggio passante):

Cod. VBH	Cod. HOPPE	Descrizione	Finitura	Spess. porta	Foro	Unità	CF	Imballo
DIV-006425	12164793	Bocchette	F9714M	45	WC	PAA	5	20

- sottocostruzione: resina
- fissaggio: coprivite, per viti multiuso, fissaggio passante

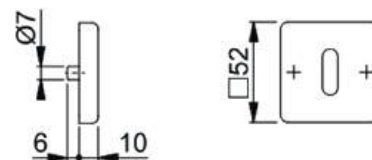

52



Rosetta di copertura HOPPE in alluminio per porte d'ingresso (lato interno):

Cod. VBH	Cod. HOPPE	Descrizione	Finitura	Sporg. Quadro	Quadro	Unità	CF	Imballo
999.998/1923	11730857	Rosetta per modulo montaggio	F1	/	/	PZ	10	50
999.998/1924	11779986	Rosetta per modulo montaggio	F9	/	/	PZ	10	50
DIV-008432	11972907	Rosetta per modulo montaggio	F31-1	/	/	PZ	10	50
999.998/1690	11796905	Rosetta per modulo montaggio	F9714M	/	/	PZ	10	50

• compatibile con le sottocostruzioni in acciaio e resina della rosetta 52

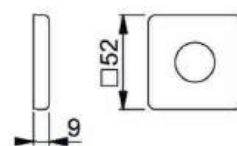

52S



Bocchetta HOPPE in alluminio per porte d'ingresso (lato interno):

Cod. VBH	Cod. HOPPE	Descrizione	Finitura	Spess. porta	Foro	Unità	CF	Imballo
999.998/1934	3561831	Bocchetta quadrata	F9	/	PZ	PAA	5	30
999.998/3221	11973833	Bocchetta quadrata	F9714M	/	PZ	PAA	5	30

• sottocostruzione: acciaio, perni
• fissaggio: coprivate, passante, per viti filettate M5

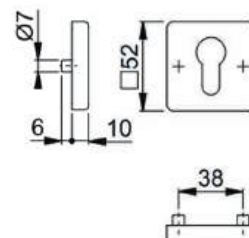

52K



Coppia rosette HOPPE in alluminio per porte interne:

Cod. VBH	Cod. HOPPE	Descrizione	Finitura	Sporg. Quadro	Quadro	Unità	CF	Imballo
DIV-007972	11854819	Con molla di richiamo	F9714M	/	8	CP	10	50

• guida: per maniglie sciolte, molle di richiamo reversibili ambidestre, anelli di guida esenti da manutenzione
• sottocostruzione: resina
• fissaggio: coprivate, viti multiuso

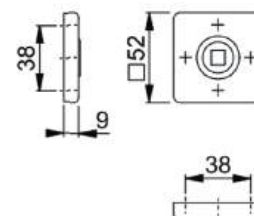

E52KS



Coppia bocchette HOPPE in acciaio inox per porte interne:

Cod. VBH	Cod. HOPPE	Descrizione	Finitura	Spess. porta	Foro	Unità	CF	Imballo
999.999/9789	3666131	Bocchetta	F69	/	PZ	PAA	10	100

- sottocostruzione: resina
- fissaggio: coprivite, per viti multiuso

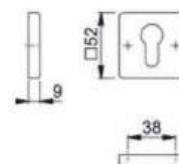

E52S



Bocchetta HOPPE in acciaio inox per porte d'ingresso (lato interno):

Cod. VBH	Cod. HOPPE	Descrizione	Finitura	Spess. porta	Foro	Unità	CF	Imballo
DIV-004702	11841382	Bocchetta	F9714M	/	PZ	PAA	5	30

- sottocostruzione: resina
- fissaggio: coprivite, per viti multiuso

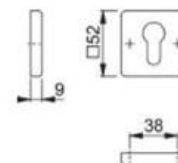

843KS



Coppia bocchette HOPPE in alluminio per porte interne:

Cod. VBH	Cod. HOPPE	Descrizione	Finitura	Spess. porta	Foro	Unità	CF	Imballo
DIV-005848	11957840	Bocchetta quadrata	F9714M	/	PZ	PAA	50	50

- sottocostruzione: resina
- fissaggio: coprivate, viti multiuso

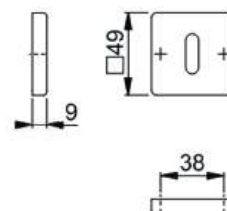

843KVS



Coppia bocchette HOPPE in alluminio per porte interne (fissaggio passante):

Cod. VBH	Cod. HOPPE	Descrizione	Finitura	Spess. porta	Foro	Unità	CF	Imballo
DIV-008232	11894885	Bocchetta quadrata	F9714M	37-42 mm	BB	PAA	50	50

- sottocostruzione: resina
- fissaggio: coprivate, viti multiuso, fissaggio passante

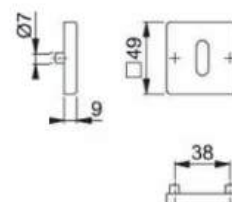

E849NS



Quadro Rapido Plus

Coppia bocchette piatte HOPPE Quadro RapidoPlus in acciaio inox per porte interne:

Cod. VBH	Cod. HOPPE	Descrizione	Finitura	Spess. porta	Foro	Unità	CF	Imballo
999.999/9777	3758001	Bocchette	F69	35-45	PZ	PAA	5	25
999.999/9776	3757990	Bocchette		35-45	BB	PAA	5	25
999.998/1766	11930081	Bocchette		55-65	WC	PAA	2	10
999.999/9778	3759119	Bocchette		35-45	WC	PAA	2	10
DIV-006594	11736665	Bocchette	F9714M	35-45	PZ	PAA	5	25
DIV-004813	11736653	Bocchette		35-45	BB	PAA	5	25
DIV-004812	12033674	Bocchette		47-55	WC	PAA	2	10

- fissaggio: bocchette ad incastro con perni passanti
- particolarità: montaggio senza viti, rosetta piatta da 2 mm

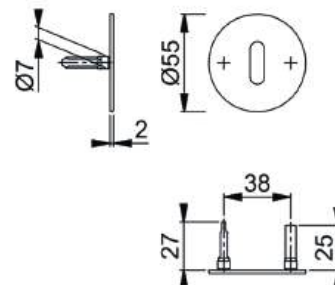

E849N



Quadro Rapido Plus

Coppia rosette piatte HOPPE Quadro RapidoPlus in acciaio inox per porte interne:

Cod. VBH	Cod. HOPPE	Descrizione	Finitura	Spess. porta	Quadro	Unità	CF	Imballo
999.998/3419	11736641	Rosetta piatta	F9714M	35-45	/	PAA	5	25

- guida: per maniglie sciolte, anelli di guida esenti da manutenzione
- fissaggio: rosette a incastro con perni passanti
- particolarità: montaggio senza viti, rosette piatte da 2 mm, può essere dotata di una molla di richiamo

ROSETTE E BOCCHETTE

E848NS

Coppia bocchette piatte HOPPE Quadro RapidoPlus in acciaio inox per porte interne:

Cod. VBH	Cod. HOPPE	Descrizione	Finitura	Spess. porta	Foro	Unità	CF	Imballo
999.999/9780	3758061	Bocchette	F69	35-45	PZ	PAA	5	25
999.999/9779	3758052	Bocchette		35-45	BB	PAA	5	25
999.998/1765	11765057	Bocchette		55-65	WC	PAA	2	10
999.999/9781	3759143	Bocchette		35-45	WC	PAA	2	10
999.998/2302	11741260	Bocchette	F9714M	35-45	PZ	PAA	5	25
999.998/2301	11741235	Bocchette		35-45	BB	PAA	5	25
DIV-004159	12033686	Bocchette		47-55	WC	PAA	2	10



Quadro Rapido Plus

- fissaggio: bocchette ad incastro con perni passanti
- particolarità: montaggio senza viti, rosetta piatta da 2 mm

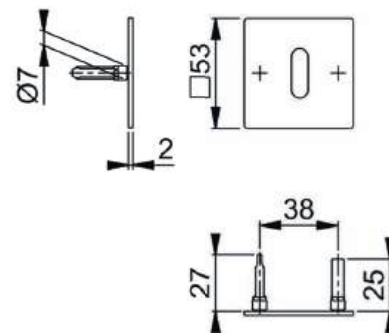

E848N

Coppia rosette piatte HOPPE Quadro RapidoPlus in acciaio inox per porte interne:

Cod. VBH	Cod. HOPPE	Descrizione	Finitura	Sporg. Quadro	Quadro	Unità	CF	Imballo
999.999/9837	3758036	Rosetta piatta	F69	35-45	/	PAA	5	25
DIV-004792	11736635	Rosetta piatta	F9714M	35-45	/	PAA	5	25



Quadro Rapido Plus

- guida: per maniglie sciolte, anelli di guida esenti da manutenzione
- fissaggio: rosette a incastro con perni passanti
- particolarità: montaggio senza viti, rosette piatte da 2 mm, può essere dotata di una molla di richiamo

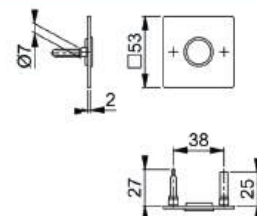

30P



Coppia rosette HOPPE in alluminio per porte a profilo:

Cod. VBH	Cod. HOPPE	Descrizione	Finitura	Sporg. Quadro	Quadro	Unità	CF	Imballo
999.999/4006	2622102	Rosetta	F1	/	/	PAA	5	25
999.999/1480	2622129	Rosetta	F4	/	/	PAA	5	25
999.998/3420	2930623	Rosetta	F9714M	/	/	PAA	5	25

- guida: per maniglie sciolte, anelli di guida esenti da manutenzione
- sottocostruzione: resina
- fissaggio: coprivate, per viti multiuso

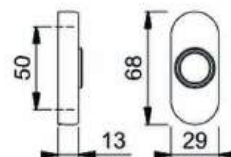

30PS



Coppia bocchette HOPPE in alluminio per porte a profilo:

Cod. VBH	Cod. HOPPE	Descrizione	Finitura	Spess. porta	Foro	Unità	CF	Imballo
383.228/0100	2622268	Bocchette	F1	/	PZ	PAA	5	25
999.999/1481	2622292	Bocchette	F4	/	PZ	PAA	5	25

- sottocostruzione: resina
- fissaggio: coprivate, per viti multiuso

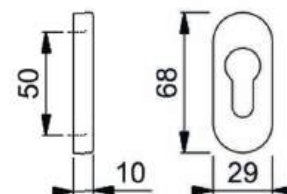

ROSETTE E BOCCHETTE

E30P



Coppia rosette HOPPE in alluminio per porte a profilo:

Cod. VBH	Cod. HOPPE	Descrizione	Finitura	Sporg. Quadro	Quadro	Unità	CF	Imballo
999.999/5083	2620545	Rosetta	F69	/	/	PAA	5	25

- guida: per maniglie sciolte, anelli di guida esenti da manutenzione
- sottocostruzione: resina
- fissaggio: coprivate, per viti multiuso

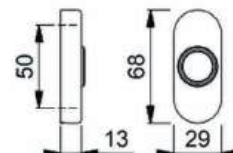

E30PS



Coppia bocchette HOPPE in acciaio inox per porte a profilo:

Cod. VBH	Cod. HOPPE	Descrizione	Finitura	Spess. porta	Foro	Unità	CF	Imballo
999.999/5084	2620588	Bocchette	F69	/	PZ	PAA	5	25

- sottocostruzione: resina
- fissaggio: coprivate, per viti multiuso

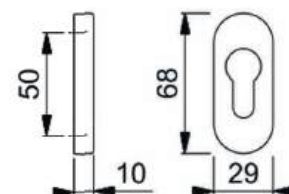

844PS

Bocchetta HOPPE in alluminio per porte a profilo:

Cod. VBH	Cod. HOPPE	Descrizione	Finitura	Spess. porta	Foro	Unità	CF	Imballo
DIV-004015	11559585	Bocchetta	F9714M	/	PZ	PAA	5	25



- sottocostruzione: resina
- fissaggio: coprivite, per viti multiuso

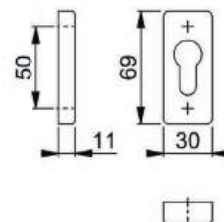

ROSETTE E BOCCHETTE

845S



Coppia mini-bocchette HOPPE in alluminio per porte interne:

Cod. VBH	Cod. HOPPE	Descrizione	Finitura	Spess. porta	Foro	Unità	CF	Imballo
DIV-008786	11906467	Mini Bocchette	F31-1	55-80	WC	PAA	5	25
999.998/3203	11766499	Mini Bocchette	F9714M	/	BB	PAA	5	25
999.998/3207	11906480	Mini Bocchette		55-80	WC	PAA	5	25

- fissaggio: ad incastro, per ulteriore tenuta usare silicone o adesivo
- particolarità: montaggio senza viti

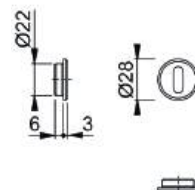

E845S



Coppia mini-bocchette HOPPE in acciaio inox per porte interne:

Cod. VBH	Cod. HOPPE	Descrizione	Finitura	Spess. porta	Foro	Unità	CF	Imballo
DIV-006294	11566845	Mini Bocchette	F69	/	BB	PAA	5	25

- fissaggio: ad incastro, per ulteriore tenuta usare silicone o adesivo
- particolarità: montaggio senza viti

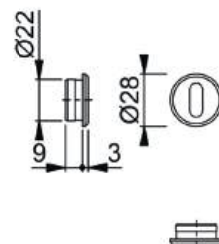

M845S



Coppia mini-bocchette HOPPE in ottone per porte interne:

Cod. VBH	Cod. HOPPE	Descrizione	Finitura	Spess. porta	Foro	Unità	CF	Imballo
999.998/3212	10782801	Mini Bocchette	F42-R	43-48	WC	PAA	5	25

- fissaggio: ad incastro, per ulteriore tenuta usare silicone o adesivo
- particolarità: montaggio senza viti

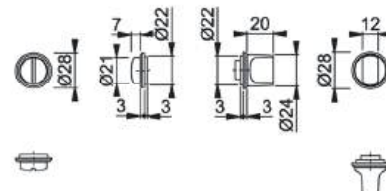

645S



Quadro Rapido Plus

Cod. VBH	Cod. HOPPE	Descrizione	Finitura	Spess. porta	Foro	Unità	CF	Imballo
999.998/3208	11905323	Mini Bocchette	F31-1	55-80	WC	PAA	5	25
DIV-006735	11704706	Mini Bocchette		55-80	WC	PAA	5	25
DIV-003911	11704743	Mini Bocchette	F9714M	/	BB	PAA	5	25
DIV-003912	11880508	Mini Bocchette		55-80	WC	PAA	5	25

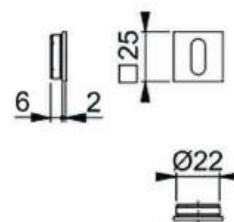

M846S



Coppia mini-bocchette HOPPE in ottone per porte interne:

Cod. VBH	Cod. HOPPE	Descrizione	Finitura	Spess. porta	Foro	Unità	CF	Imballo
999.998/3213	3765519	Mini Bocchette	F42-R	/	BB	PAA	5	25

- fissaggio: ad incastro, per ulteriore tenuta usare silicone o adesivo
- particolarità: montaggio senza viti

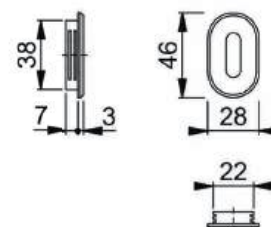

846S



Coppia mini-bocchette HOPPE in alluminio per porte interne:

Cod. VBH	Cod. HOPPE	Descrizione	Finitura	Spess. porta	Foro	Unità	CF	Imballo
DIV-006942	11766566	Mini Bocchette	F9714M	/	PZ	PAA	5	25

- fissaggio: ad incastro, per ulteriore tenuta usare silicone o adesivo
- particolarità: montaggio senza viti

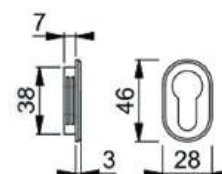

MODULI DI MONTAGGIO

UP19/RFL



Modulo di montaggio per rosette HOPPE per porte d'ingresso (lato interno):

Cod. VBH	Cod. HOPPE	Descrizione	Finitura	Spess. porta	Quadro	Unità	CF	Imballo
999.998/1088	3928074	Modulo di montaggio	F7503	8x62	8	PZ	10	40
999.998/1925	3556864	Modulo di montaggio, con perni	F7503	10x62	10	PZ	10	40
DIV-003383	3989213	Modulo di montaggio, con perni	F7503	8x52	8	PZ	10	40
DIV-003398	10814657	Modulo di montaggio	F7503	8x52	8	PZ	10	40
DIV-005914	12218479	Modulo di montaggio, con perni	F7503	8x72	8	PZ	10	40

- guida: per maniglia sciolta, molla di richiamo reversibile ambidestra, anello di guida esente da manutenzione
- versione: HOPPE Quadro Rapido con quadro pieno HOPPE premontato
- sottocostruzione: acciaio; per porte in alluminio, legno e PVC
- fissaggio: coprivite, possibilità di fissaggio in diagonale grazie alle 4 viti aggiuntive, per viti multiuso

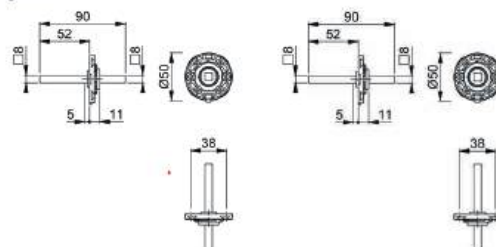

UP52/RFL



Modulo di montaggio per rosette HOPPE per porte d'ingresso (lato interno):

Cod. VBH	Cod. HOPPE	Descrizione	Finitura	Spess. porta	Quadro	Unità	CF	Imballo
999.998/1089	3928306	Modulo di montaggio	F7503	8x62	8	PZ	10	50
999.998/1922	3916989	Modulo di montaggio	F7503	10x62	10	PZ	10	50
DIV-003386	11731357	Modulo di montaggio, con perni	F7503	8x52	8	PZ	10	50
DIV-003399	10814315	Modulo di montaggio	F7503	8x52	8	PZ	10	50
DIV-004971	3556881	Modulo di montaggio, con perni	F7503	10x62	10	PZ	10	50

- guida: per maniglia sciolta, molla di richiamo reversibile ambidestra, anello di guida esente da manutenzione
- versione: HOPPE Quadro Rapido con quadro pieno HOPPE premontato
- sottocostruzione: acciaio, perni; per porte in alluminio, legno e PVC
- fissaggio: coprivite, possibilità di fissaggio in diagonale grazie alle 4 viti aggiuntive, per viti multiuso

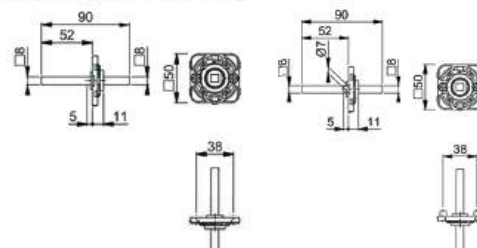

42H - E42H



Rosetta di copertura HOPPE modulo di montaggio per porte interne:

	Cod. VBH	Cod. HOPPE	Descrizione	Finitura	Sporg. Quadro	Quadro	Unità	CF	Imballo
42H	DIV-002766	11796923	Rosetta in alluminio	F9714M	/	/	/	5	50
E42H	999.998/1086	11648478	Rosetta in acciaio inox	F69	/	/	PZ	5	50

• compatibile con le sottocostruzioni in acciaio e resina della rosetta 42H

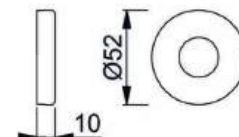

52 - E52 - M52



Rosetta di copertura HOPPE modulo di montaggio per porte d'ingresso (lato interno):

	Cod. VBH	Cod. HOPPE	Descrizione	Finitura	Sporg. Quadro	Quadro	Unità	CF	Imballo
52	999.998/1923	11730857	Rosetta in alluminio	F1	/	/	PZ	10	50
	999.998/1924	11779986	Rosetta in alluminio	F9	/	/	PZ	10	50
	DIV-008432	11972907	Rosetta in alluminio	F31-1	/	/	PZ	10	50
	999.998/1690	11796905	Rosetta in alluminio	F9714M	/	/	PZ	10	50
E52	999.998/1087	10814850	Rosetta in acciaio	F69	/	/	PAA	10	100
M52	DIV-006861	11780009	Rosetta in ottone	F41-R	/	/	PZ	10	50
	999.998/3219	11798798	Rosetta in ottone	F96-1-R	/	/	PZ	10	50

• compatibile con le sottocostruzioni in acciaio e resina della rosetta 52

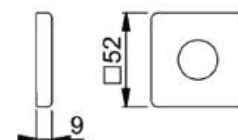

SPAZIO KIT

4920 (Kit 1)



Spazio Kit 1 HOPPE in alluminio con bottone scanalato/nottolino per porte scorrevoli:

Cod. VBH	Cod. HOPPE	Descrizione	Foro	Finitura	Spess. Porta	Quadro	Unità	CF	Imballo
999.998/1837	11808695	Spazio Kit	WC	F9714M	38-48	8	SET	1	10
999.999/9860	3948032	Spazio Kit	WC	F94-1	38-48	8	SET	1	10

- versione: quadro telescopico HOPPE
- serratura: serratura ad incasso con ganci, entrata 50 mm; contropiastra
- fissaggio: coprivate, maniglie ad incasso per porte scorrevoli tramite quadro telescopico HOPPE; ditale di trascinamento con silicone o adesivo

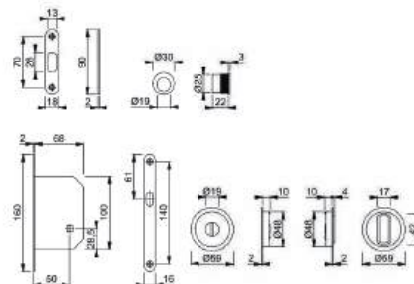

4920 (Kit 2)



Spazio Kit 2 HOPPE in alluminio con bottone scanalato/nottolino per porte scorrevoli:

Cod. VBH	Cod. HOPPE	Descrizione	Foro	Finitura	Spess. Porta	Quadro	Unità	CF	Imballo
999.998/1945	11809127	Spazio Kit	WC	F9714M	38-48	8	SET	1	10
999.998/1615	3948198	Spazio Kit	WC	F94-1	38-48	8	PZ	1	10

- versione: quadro telescopico HOPPE
- fissaggio: coprivate, maniglie ad incasso per porte scorrevoli tramite quadro telescopico HOPPE; ditale di trascinamento con silicone o adesivo

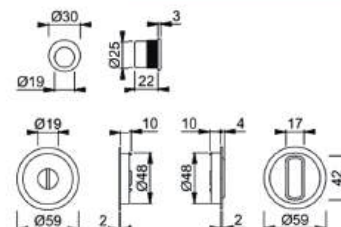

4920 (Kit 5)



Spazio Kit 5 HOPPE in alluminio per porte scorrevoli:

Cod. VBH	Cod. HOPPE	Descrizione	Foro	Finitura	Spess. Porta	Quadro	Unità	CF	Imballo
999.998/1836	11630966	Spazio Kit	/	F9714M	/	/	SET	1	10
999.999/9858	3947849	Spazio Kit	/	F94-1	/	/	SET	20	20

- fissaggio: coprivate, maniglie ad incasso per porte scorrevoli e ditale di trascinamento con silicone o adesivo

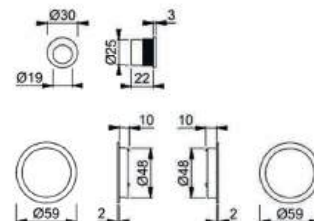

4921 (Kit 5)



Spazio Kit 5 HOPPE in alluminio per porte scorrevoli:

Cod. VBH	Cod. HOPPE	Descrizione	Foro	Finitura	Spess. Porta	Quadro	Unità	CF	Imballo
999.998/1835	11699310	Spazio Kit	/	F9714M	/	/	PZ	1	10
999.998/0835	3948083	Spazio Kit	/	F94-1	/	/	SET	1	10

- fissaggio: coprivate, maniglie ad incasso per porte scorrevoli e ditale di trascinamento con silicone o adesivo

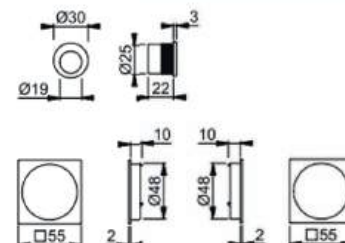

SPAZIO KIT

4920 (Kit 1)



Spazio Kit 1 HOPPE in alluminio con bottone scanalato/nottolino per porte scorrevoli:

Cod. VBH	Cod. HOPPE	Descrizione	Foro	Finitura	Spess. Porta	Quadro	Unità	CF	Imballo
999.998/1837	11808695	Spazio Kit	WC	F9714M	38-48	8	SET	1	10
999.999/9860	3948032	Spazio Kit	WC	F94-1	38-48	8	SET	1	10

- versione: quadro telescopico HOPPE
- serratura: serratura ad incasso con ganci, entrata 50 mm; contropiastra
- fissaggio: coprivate, maniglie ad incasso per porte scorrevoli tramite quadro telescopico HOPPE; ditale di trascinamento con silicone o adesivo

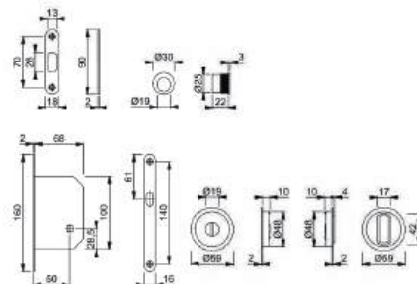

4920 (Kit 2)



Spazio Kit 2 HOPPE in alluminio con bottone scanalato/nottolino per porte scorrevoli:

Cod. VBH	Cod. HOPPE	Descrizione	Foro	Finitura	Spess. Porta	Quadro	Unità	CF	Imballo
999.998/1945	11809127	Spazio Kit	WC	F9714M	38-48	8	SET	1	10
999.998/1615	3948198	Spazio Kit	WC	F94-1	38-48	8	PZ	1	10

- versione: quadro telescopico HOPPE
- fissaggio: coprivate, maniglie ad incasso per porte scorrevoli tramite quadro telescopico HOPPE; ditale di trascinamento con silicone o adesivo

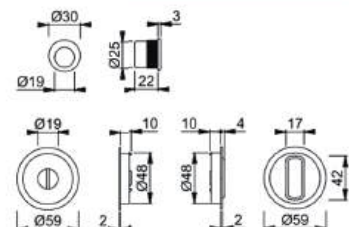

M443 (Kit 2)



Spazio Kit 2 HOPPE in ottone con bottone scanalato/nottolino per porte scorrevoli:

Cod. VBH	Cod. HOPPE	Descrizione	Foro	Finitura	Spess. Porta	Quadro	Unità	CF	Imballo
999.998/1280	11621801	Spazio Kit	WC	F9714M	33-48	8	SET	1	10

- versione: quadro telescopico HOPPE
- sottocostruzione: resina
- fissaggio: coprivate, maniglie ad incasso per porte scorrevoli con viti multiuso; ditale di trascinamento con silicone o adesivo

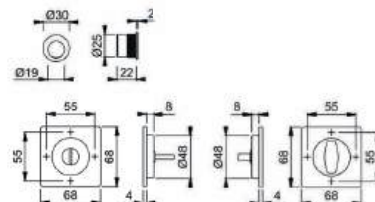

M443 (Kit 5)



Spazio Kit 5 HOPPE in ottone per porte scorrevoli:

Cod. VBH	Cod. HOPPE	Descrizione	Foro	Finitura	Spess. Porta	Quadro	Unità	CF	Imballo
999.998/1279	11621795	Spazio Kit	/	F9714M	/	/	SET	1	10

- sottocostruzione: resina
- fissaggio: coprivate, maniglie ad incasso per porte scorrevoli con viti multiuso; ditale di trascinamento con silicone o adesivo

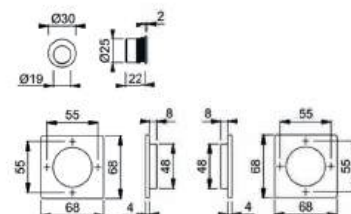

42NSB-ZA/42HS



Coppia bocchette di sicurezza HOPPE in alluminio con copricilindro per porte d'ingresso

Cod. VBH	Cod. HOPPE	Descrizione	Finitura	Spess. porta	Foro	Unità	CF	Imballo
999.998/1081	10807406	Bocchetta di sicurezza	F1	57-67	PZ	PAA	2	12

- certificata secondo DIN 18257 ES1 (SK2)
- copricilindro: acciaio temprato, sporgenza cilindro da 10-18 mm
- sottocostruzione: acciaio, perni
- fissaggio: coprivate, dall'interno, passante, viti filettate M5

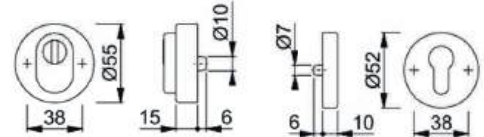

E42ZNSB-ZA/42HS



Coppia bocchette di sicurezza HOPPE in acciaio inox con copricilindro per porte d'ingresso:

Cod. VBH	Cod. HOPPE	Descrizione	Finitura	Spess. porta	Foro	Unità	CF	Imballo
DIV-005563	11827014	Bocchetta di sicurezza	F69	57-67	PZ	PAA	2	12

- copricilindro: acciaio temprato, sporgenza cilindro da 10-18 mm
- sottocostruzione: **esterno in zama**, interno in acciaio, perni di supporto
- fissaggio: coprivate, dall'interno, passante, viti filettate M5

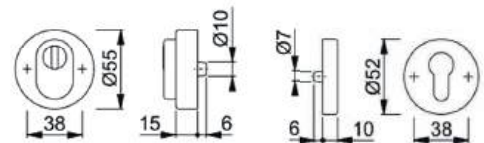

E42NSB-ZA/42HS



Coppia bocchette di sicurezza HOPPE in acciaio inox con copricilindro per porte d'ingresso:

Cod. VBH	Cod. HOPPE	Descrizione	Finitura	Spess. porta	Foro	Unità	CF	Imballo
217.272/2912	10809225	Bocchetta di sicurezza	F69	57-62 / 67-72	PZ	PAA	2	12

- copricilindro: acciaio temprato, sporgenza cilindro da 10-18 mm
- sottocostruzione: acciaio, bocchetta e perni di supporto
- fissaggio: coprivate, dall'interno, passante, viti filettate M5

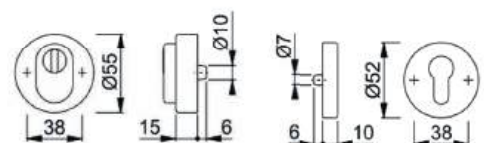

E52NSB-ZA/52S



Coppia bocchette di sicurezza HOPPE in acciaio inox con copricilindro per porte d'ingresso:

Cod. VBH	Cod. HOPPE	Descrizione	Finitura	Spess. porta	Foro	Unità	CF	Imballo
999.999/9481	3592540	Bocchetta di sicurezza	F69	57-72mm	PZ	PAA	2	12

- copricilindro: acciaio temprato, sporgenza cilindro da 10-18 mm
- sottostruttura: acciaio, bocchetta e perni di supporto
- fissaggio: coprivate, dall'interno, passante, viti filettate M5

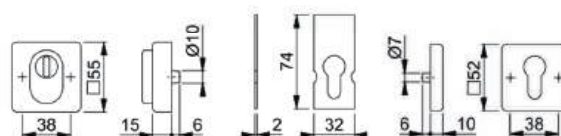

E52ZNSB-ZA/52S



Coppia bocchette di sicurezza HOPPE in acciaio inox con copricilindro per porte d'ingresso:

Cod. VBH	Cod. HOPPE	Descrizione	Finitura	Spess. porta	Foro	Unità	CF	Imballo
999.998/3276	12248459	Bocchetta di sicurezza	F69	57-62 mm	PZ	PAA	2	12

- copricilindro: acciaio temprato, sporgenza cilindro da 10-18 mm
- sottostruttura: **esterno in zama**, interno in acciaio, perni di supporto
- fissaggio: coprivate, dall'interno, passante, viti filettate M5

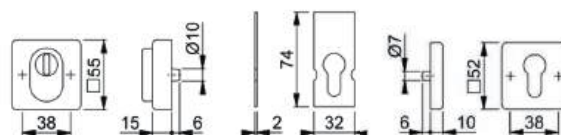

E55S-ZA



Bocchetta di sicurezza HOPPE in acciaio inox con copricilindro per porte a profilo (lato esterno):

Cod. VBH	Cod. HOPPE	Descrizione	Finitura	Spess. porta	Foro	Unità	CF	Imballo
DIV-003266	11956355	Bocchetta di sicurezza	F9714M	/	PZ	PAA	5	30

- copricilindro: acciaio temprato, sporgenza cilindro da 15-20 mm
- sottostruttura: zama
- fissaggio: coprivate, tasselli in resina (viti per tasselli, dadi ciechi per porte in alluminio o perni ad espansione per porte in resina da ordinare separatamente)

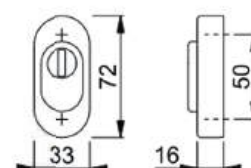

430

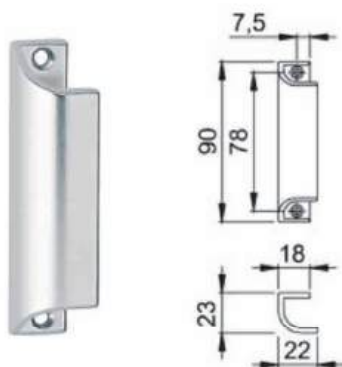

Maniglia da incasso HOPPE in alluminio per porte balcone (lato esterno):

Cod. VBH	Cod. HOPPE	Descrizione	Finitura	Unità	CF	Imballo	
999.999/3800	517077	Maniglia porta balcone	F1	PZ	50	50	
800.970/0400	11730316	Maniglia porta balcone	F4	PZ	50	50	
999.999/0279	517084	Maniglia porta balcone	F9010	PZ	50	50	
DIV-006437	517053	Maniglia porta balcone	F9714M	PZ	50	50	
DIV-001223	704811	Maniglia porta balcone	rifinitura lucida	F9005	PZ	50	50

• fissaggio: visibile, per viti multiuso

535

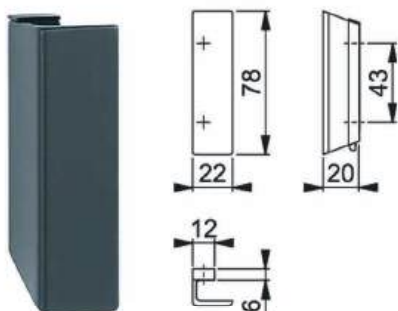

Maniglia da incasso HOPPE in alluminio per porte balcone (lato esterno):

Cod. VBH	Cod. HOPPE	Descrizione	Finitura	Unità	CF	Imballo
DIV-009764	3943688	Maniglia porta balcone	F4	PZ	50	50
DIV-009432	3943661	Maniglia porta balcone	F9	PZ	50	50
999.998/1718	11622118	Maniglia porta balcone	F9714M	PZ	50	50

• fissaggio: visibile, per viti multiuso

U26SV



Rosetta per impugnatura estraibile HOPPE in alluminio:

Cod. VBH	Cod. HOPPE	Descrizione	Finitura	Sporg. Quadro	Quadro	Unità	CF	Imballo
323.620/0100	672240	Rosetta	F1	/	/	PZ	10	60
DIV-000249	1721504	Rosetta	F9016	/	/	PZ	10	60

- copertura: piastrina di copertura parziale, piastrina di copertura spostabile
- sottocostruzione: resina, perni
- fissaggio: coprivite, per viti filettate M5
- particolarità: adatta per coprire il nocciolo del gioco

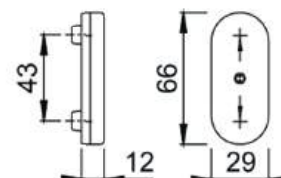

422-3



Maniglia da incasso HOPPE in alluminio per porte scorrevoli (lato esterno):

Cod. VBH	Cod. HOPPE	Descrizione	Finitura	Unità	CF	Imballo
999.998/1214	11730250	Conchiglia est. / alzante Scorr.	F1	PZ	10	60
999.998/1216	11730274	Conchiglia est. / alzante Scorr.	F9	PZ	10	60
999.998/1217	11730304	Conchiglia est. / alzante Scorr.	F9714M	PZ	10	60
999.998/1223	11730316	Conchiglia est. / alzante Scorr.	F31-1	PZ	10	60

- fissaggio: coprivite, dall'interno, per viti filettate M6
- particolarità: versione piatta

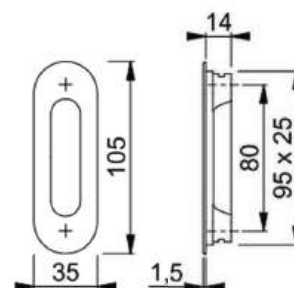

420-1



Maniglia da incasso HOPPE in alluminio per porte scorrevoli (lato esterno):

Cod. VBH	Cod. HOPPE	Descrizione	Finitura	Unità	CF	Imballo
DIV-009435	3419675	Conchiglia est. / alzante Scorr.	F1	PZ	10	60

- fissaggio: coprivite, dall'interno, per viti filettate M5
- particolarità: versione piatta

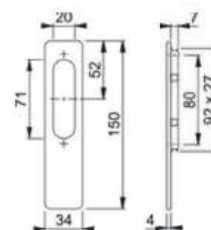

Set di fissaggio M6 per alzante scorrevole e maniglia/maniglia

Set di fissaggio HOPPE per alzante:

Cod. VBH	Cod. HOPPE	Descrizione	Lungh.	Sporg. quadro	Quadro	Unità	CF	Imballo
999.998/1241	11601437	Accessori per alzante	143 (M6x105)	90-95 mm	10	PZ	1	10
999.998/0789	11596685	Accessori per alzante	110 (M6x105)	90-95 mm	10	PZ	1	10

Set di fissaggio HOPPE maniglia/maniglia:

Cod. VBH	Cod. HOPPE	Descrizione	Lungh.	Sporg. quadro	Quadro	Unità	CF	Imballo
999.998/1607	3689211	Accessori maniglia/maniglia	110 (M6x105)	97-102 mm	10	PZ	1	10

- viti filettate M6 secondo la norma DIN 965-10.9 a testa svasata piana con impronta a croce
- quadro pieno HOPPE, smussato
- per guarniture alzante scorrevole (maniglia bilaterale)

Quadro pieno

Hoppe quadro:

Cod. VBH	Cod. HOPPE	Descrizione	/	lunghezza	Diametro	Unità	CF	Imballo
999.999/8186	630929	Quadro pieno, zincato	/	75	5	PZ	10	100
999.998/2720	7173329	Quadro pieno, zincato	/	85	5	PZ	10	100
999.998/2331	3090814	Quadro pieno, zincato	/	95	5	PZ	10	100
952.307/0000	519118	Quadro pieno, zincato	/	80	7	PZ	10	100
999.999/0340	519170	Quadro pieno, zincato	/	120	8	PZ	10	100
999.999/1495	519194	Quadro pieno, zincato	/	140	8	PZ	10	100
999.999/8728	666782	Quadro pieno, zincato	/	160	8	PZ	10	100
999.998/1284	3646835	Quadro pieno, zincato	/	190	8	PZ	10	100
999.999/5211	1739595	Quadro pieno, zincato	/	125	9	PZ	10	100
999.998/1122	11608505	Quadro pieno, zincato, smussato	/	83	10	PZ	10	100

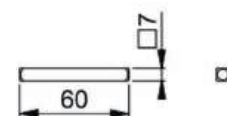

Quadro pieno FDW

Quadro pieno FDW HOPPE in ferro:

Cod. VBH	Cod. HOPPE	Descrizione	/	lunghezza	Quadro	Unità	CF	Imballo
999.999/1489	3203292	Quadro pieno, M12x1,25	/	110	8	PZ	1	10
999.999/1492	3203461	Quadro pieno, M12x1,25	/	140	8	PZ	1	10

• per pomoli e guarniture cambio su placce dotate di HOPPE Quadro Rapido

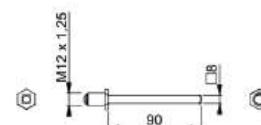

Quadro a profilo

Quadro a profilo HOPPE in ferro:



Cod. VBH	Cod. HOPPE	Descrizione	/	lunghezza	Quadro	Unità	CF	Imballo
999.999/3783	517589	Quadro a profilo zincato	/	140	8	PZ	10	100

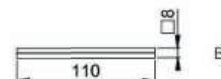

Quadro epha ad espansione

Quadro epha ad espansione HOPPE:



Cod. VBH	Cod. HOPPE	Descrizione	/	lunghezza	Quadro	Unità	CF	Imballo
999.999/9211	771967	Quadro a profilo zincato	/	85	8	PZ	10	500
999.999/9831	3532192	Quadro a profilo zincato	/	95	8	PZ	10	500

- con fresatura epha
- per porte d'ingresso
- per mezza guarniture in alluminio, acciaio inox, resina e ottone
- utilizzabile anche per maniglie con HOPPE Quadro Rapido

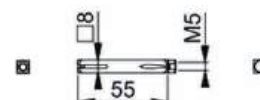

Quadro epha ad espansione ZSPRE con aggancio

Quadro epha ZSPRE ad espansione HOPPE:



Cod. VBH	Cod. HOPPE	Descrizione	/	lunghezza	Quadro	Unità	CF	Imballo
999.999/0339	3161723	Quadro con aggancio	/	65	8	PZ	10	100
999.999/4584	3161715	Quadro con aggancio	/	75	8	PZ	10	100

- con fresatura epha
- per porte esterne forate unilateralmente
- per mezza guarnitura in alluminio, acciaio inox, plastica e ottone
- adatta anche per collegamento con spina rapida HOPPE

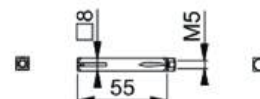

Quadro per guarniture FH



Quadro HOPPE per guarniture:

Cod. VBH	Cod. HOPPE	Descrizione	S.Porta	lunghezza	Quadro	Unità	CF	Imballo
DIV-003895	1167727	Quadro	60-70	130	8	PZ	10	100

Riduttore

Riduttore HOPPE in ferro:



Cod. VBH	Cod. HOPPE	Descrizione	/	lunghezza	Quadro	Unità	CF	Imballo
999.999/4472	524600	Riduttore	/	20	6/7	PZ	10	50
898.414/0000	524624	Riduttore	/	20	7/8	PZ	10	50
999.999/5183	525577	Riduttore	/	/	8/8,5	PZ	10	50
999.999/4475	524631	Riduttore	/	30	8/9	PZ	10	50
999.999/4476	524648	Riduttore	/	30	8/10	PZ	10	50
898.465/0000	749171	Riduttore	/	/	9/10	PZ	10	50

• da applicare ai quadri HOPPE per aumentarne lo spessore

Boccola per perni



Boccola per perni HOPPE in resina:

Cod. VBH	Cod. HOPPE	Descrizione	Diametro	lunghezza	Unità	CF	Imballo
934.107/0000	524655	Boccola in resina	10/12	130	PZ	10	50

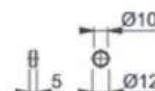

Finiture

- Alluminio

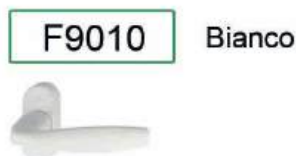
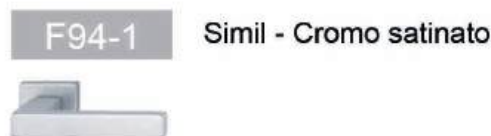

- Acciaio inox

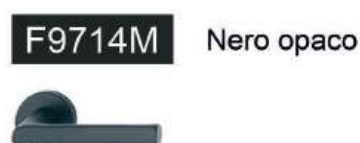

- Ottone

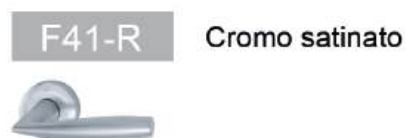

le novità!
Scan&Go



Catalogo
Maniglioni
Antipanico



Catalogo
Smart Access



Catalogo
Maniglioni



PARTNER

greenteQ



AGB

athmer

aumüller

FKS

COMPACTFOAM

dormakaba

 **Dr. Hahn**
HINGES. MADE IN GERMANY.

ASSA ABLOY
 effeff

 **ekey**
YOUR FINGER. YOUR KEY.

**PHI**
Kompetenz in Kunststoff

 **FSB**

**FUHR**

**GEZE**

SIMON
we create fire safety

**GUTMANN**





VBH ITALIA GmbH / Srl

Schlachthof-Str. / Via Macello 26c - 39100 Bozen / Bolzano

Tel. 0471 305900 - sales@vbh.it

Cod. fiscale/ Partita IVA 01075520211 - Cod. Dest.: A4707H7