



VBH ITALIEN

Broschüre

HOPPE - New York

WIR HELFEN UNSEREN KUNDEN,
ERFOLGREICH ZU SEIN.

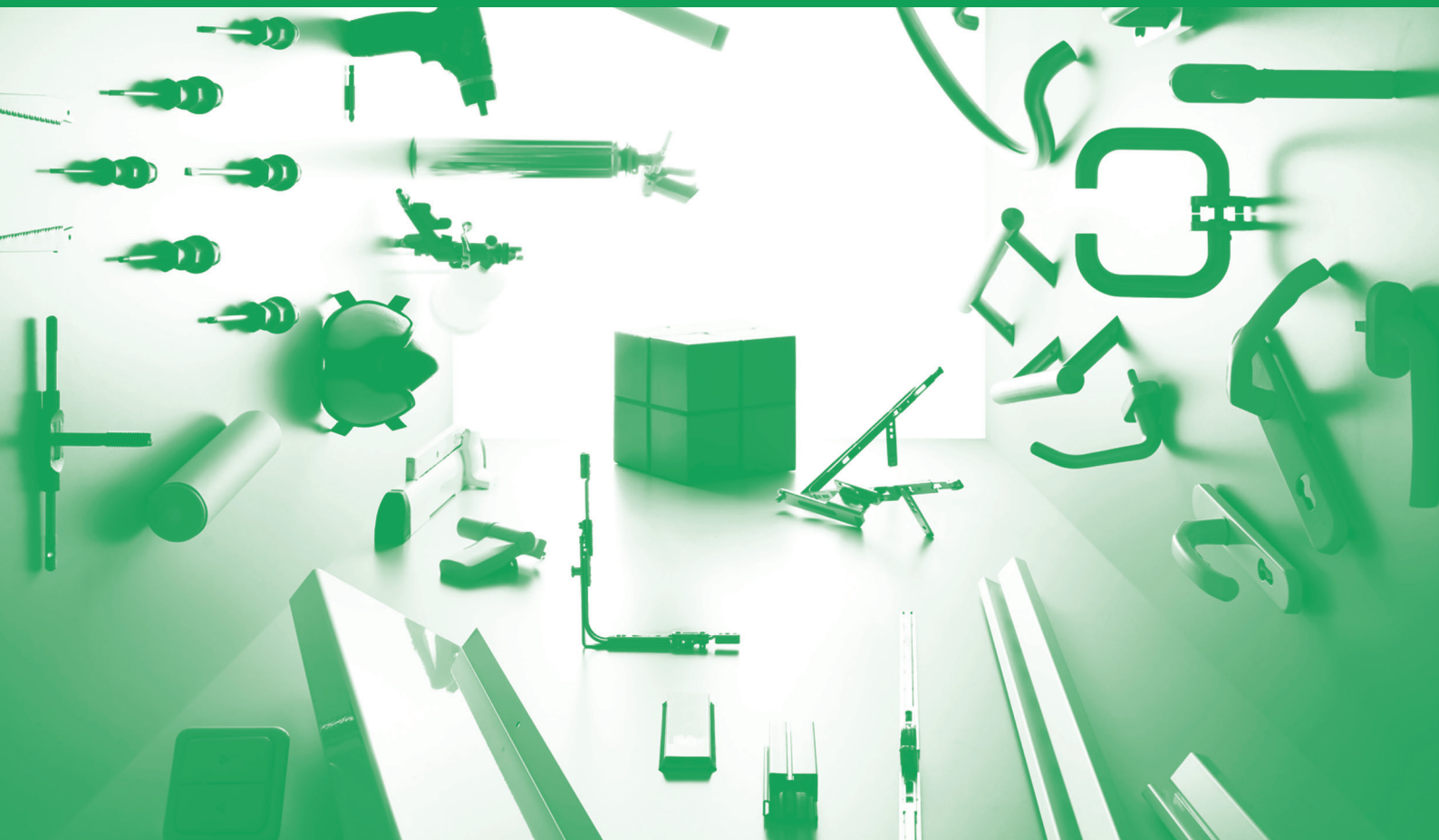

VBH ist einer der größten Händler im Beschlags-Sektor mit Hauptsitz in Deutschland. VBH ist in 26 Europäischen Ländern präsent und Partner der renommiertesten Marken weltweit, sowie Besitzer einer eigenen Marke – greenteQ.

Bei uns finden Sie alle Produkte, welche für die Produktion und Montage von Türen und Fenstern notwendig sind.

Alles einfach, vom ersten Kontakt bis hin zur täglichen Zusammenarbeit; von der individuellen Anfrage bis zur Verwendung von professionellen und modernen Kommunikations-Tools. Wir unterstützen Sie, indem wir versuchen Ihre Bedürfnisse zu verstehen, und garantieren Ihnen dabei höchste Effizienz, Einsatz und Vertrauenswürdigkeit.

Die Filiale in Bozen, gegründet 1985, ist die älteste im Ausland. Aktuell sind hier 11 Mitarbeiter beschäftigt und spezialisiert auf die Beratung zu Produkten für die Herstellung und Montage von Türen und Fenstern in Holz und PVC.

Wir sind immer auf der Suche nach neuen und innovativen Produkten, um Ihnen zu helfen, sich vom Markt und Ihren Mitbewerbern zu unterscheiden. Zusätzlich zu allen Produkten und der professionellen Beratung, bieten wir Ihnen die Dienstleistung der CE-Zertifizierung; als unser aktiver Kunde haben Sie also die Möglichkeit zu einem sehr vorteilhaften Preis, das CE-Kennzeichen Ihrer Fenster und Türen bei uns zu erwerben und außerdem unser Tool für die Wärmeberechnung zu verwenden.

**WIR HELFEN UNSEREN KUNDEN,
ERFOLGREICH ZU SEIN.**

BROSCHÜRE HOPPE SERIE NEW YORK

- New York - 0810/US10
- New York - 0810SV/US10
- New York - 0810SVS/US10

- New York - 1810/30P/30PS

- New York - HS-0810/431N-AS/422

- New York - 1810/42K/42KS
- New York - 1810

Fenstergriff DK

New York - 0810/US10

HOPPE-Aluminium-Dreh-/Kipp-Fenstergriff mit Secustik® und VarioFit®:

Rastung: 45°
 Abdeckung: Teil-Abdeckkappe
 Unterkonstruktion: Kunststoff, Stütznocken
 Stift: HOPPE-Vollstift, 10 mm Längenvariabilität, stufenlose Anpassung durch integrierte Druckfeder im Griffhals
 Befestigung: verdeckt, Gewindeschrauben M5
 Besonderheit: integrierte Basis-Sicherheit

F1
F4
F9
F9016



Secustik®
 VarioFit®

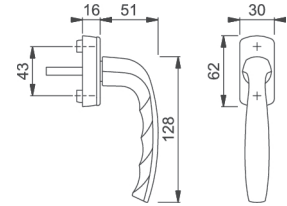

Art.NR. VBH	Herst.	Beschreibung	Oberfl.	Stift-Vorst.	Stift	Einh.	VE	Krt.
403.020/0100	3754924	Fenstergriff DK	F1	32-42	7	Stück	10	60
999.998/1381	3755231	Fenstergriff DK	F4	32-42	7	Stück	10	60
403.017/0900	3755732	Fenstergriff DK	F9	32-42	7	Stück	10	60
999.998/1557	3755935	Fenstergriff DK	F9016	32-42	7	Stück	10	60

New York - 0810SV/U10

HOPPE-Aluminium-Dreh-/Kipp-Fenstergriff mit Druckknopf, selbstperrend:

Rastung: 90°
 Abdeckung: Teil-Abdeckkappe
 Unterkonstruktion: Kunststoff, Stütznocken
 Stift: HOPPE-Vollstift
 Befestigung: verdeckt, für Gewindeschrauben M5

F1
F9016

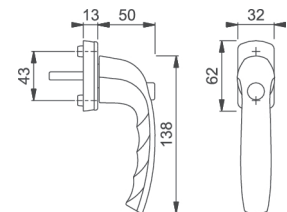

Art.NR. VBH	Herst.	Beschreibung	Oberfl.	Stift-Vorst.	Stift	Einh.	VE	Krt.
390.985/0100	3285566	Fenstergriff DK mit Schlüssel	F1	35	7	Stück	10	40
390.985/9016	3285718	Fenstergriff DK mit Schlüssel	F9016	35	7	Stück	10	40

Fenstergriff DK und Balkontür Griff

New York - 0810SVS/U10

HOPPE-Aluminium-Dreh-/Kipp-Fenstergriff mit SecuDuplex®, abschließbar:

Schließung: Druckknopf-Schließzylinder, Wendeschlüssel
 Rastung: 90° Abdeckung: Teil-Abdeckkappe
 Unterkonstruktion: Kunststoff, Stütznocken
 Stift: HOPPE-Vollstift
 Befestigung: verdeckt, für Gewindeschrauben M5

F1
F9016

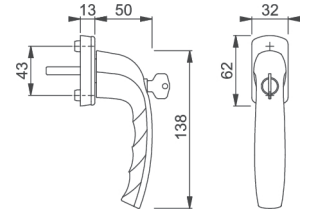

SecuDuplex®

Art.NR. VBH	Herst.	Beschreibung	Oberfl.	Stift-Vorst.	Stift	Einh.	VE	Krt.
999.998/1724	3286585	Fenstergriff DK mit Druckknopf/Schlüssel	F1	35	7	Stück	10	40
390.974/9016	3286649	Fenstergriff DK mit Druckknopf/Schlüssel	F9016	35	7	Stück	10	40

New York - 1810/30P/30PS

HOPPE-Aluminium-Rosetten-Türgriff-Garnitur mit Schlüsselrosetten für Profiltüren:

geprüft nach DIN EN 1906: 37-0140U, Objekt-Garnitur
 Lagerung: Türgriffe lose, wartungsfreie Gleitlager
 Verbindung: HOPPE-Schnellstift mit HOPPE-Vollstift (Loch-/Lochteil)
 Unterkonstruktion: Kunststoff
 Befestigung: verdeckt, Mehrzweckschrauben

F1
F9016

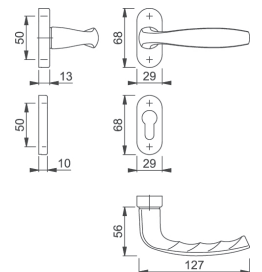

Schnellstift
Quadro Rapido

Art.NR. VBH	Herst.	Beschreibung	Oberfl.	Loch.	Tür-St.	Stift	Einh.	VE	Krt.
999.990/1043	3429161	Türgriff-Garnitur Lochteil/Lochteil	F1	PZ	55-65	8	GT	1	10
999.998/1570	3429179	Türgriff-Garnitur Lochteil/Lochteil	F9016	PZ	55-65	8	GT	1	10

HS Garnitur / Schutzgarnitur

New York - HS-0810/431N-AS/422

HOPPE-Aluminium-Hebe-Schiebe-Garnitur, außen mit Muschel, für Fenstertüren:

Lagerung: Griff fest/drehbar
 Rastung: 180° Kugelrastung
 Unterkonstruktion: außen ohne, innen Zamak, Stütznocken
 Stift: HOPPE-Vollstift lose, Kanten abgedreht
 Befestigung: verdeckt, durchgehend, Gewindeschrauben M6

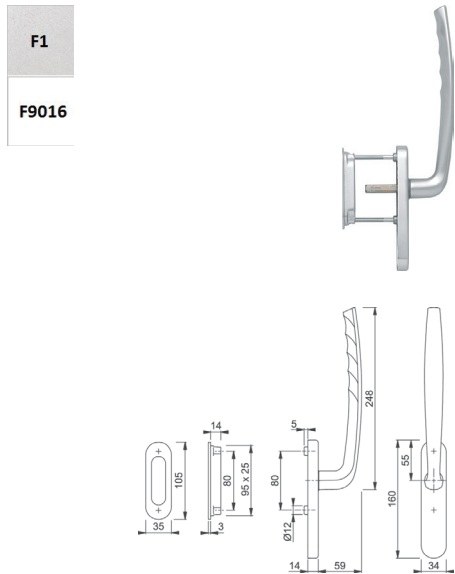

Art.NR. VBH	Herst.	Beschreibung	Oberfl.	Tür-St.	Stift	Einh.	VE	Krt.
999.998/1052	11640777	Hebe-Schiebe-Garnitur (Muschel/Griff)	F1	75-80	10x73	GT	1	4
999.998/1735	11641058	Hebe-Schiebe-Garnitur (Muschel/Griff)	F9016	75-80	10x73	GT	1	4

New York - 86G/3332ZA/3310/1810H

HOPPE-Aluminium-Schutz-Langschild-Wechsel-Garnitur mit Zylinder-Abdeckung für Außen-/Wohnungsabschluss-Türen:

geprüft und zertifiziert nach ÖNORM B 5351 WB3, geprüft nach DIN EN 1906: 37-0143A (SK3)
 Lagerung: außen gekröpfter Knopf fest, ummontierbar; innen Türgriff lose, Rückholfeder rechts/links verwendbar, wartungsfreies Gleitlager
 Verbindung: HOPPE-Schnellstift mit HOPPE-FDW-Vollstift (Lochteil)
 Zylinder-Abdeckung: gehärteter Stahl, für vorstehende Zylinderlänge 10-18 mm
 Unterkonstruktion: außen Stahl, innen Zamak, Stütznocken
 Befestigung: verdeckt, durchgehend, Gewindeschrauben M6

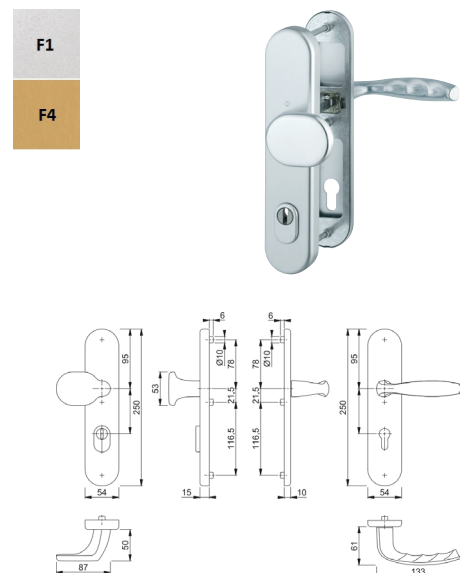

Art.NR. VBH	Herst.	Beschreibung	Oberfl.	Loch.	Ausführung	Tür-St.	Stift	Einh.	VE	Krt.
999.998/1644	3886732	Wechsel-Garnitur (Knopf/Griff), ES2 (SK3)	F1	PZ	PZ92	67-72	8	GT	1	5
999.998/1681	11884654	Wechsel-Garnitur (Knopf/Griff), ES1 (SK2)	F4	PZ	PZ92	72-77	8	GT	1	5

Türgriff Garnitur und Lochteil

New York - 1810/42K/42KS

HOPPE-Aluminium-Rosetten-Türgriff-Garnitur mit Schlüsselrosetten für Innentüren:

geprüft nach DIN EN 1906: 37-0140A, Objekt-Garnitur
 Lagerung: Türgriffe lose, Rückholfedern rechts/links verwendbar, wartungsfreie Gleitlager
 Verbindung: HOPPE-Schnellstift mit HOPPE-Vollstift (Stift-/Lochteil)
 Unterkonstruktion: Kunststoff
 Befestigung: verdeckt, Mehrzweckschrauben

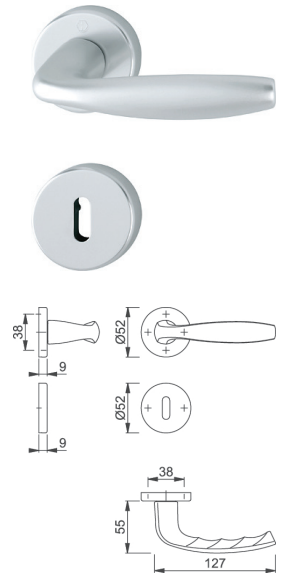
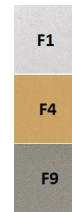

Schnellstift
Quadro Rapido

Art.NR. VBH	Herst.	Beschreibung	Oberfl.	Loch.	Tür-St.	Stift	Einh.	VE	Krt.
999.999/1426	3292061	Türgriff-Garnitur	F1	BB	35-45	8	GT	1	10
999.998/1635	3819003	Türgriff-Garnitur	F1	PZ	45-55	8	GT	1	10
999.998/1634	3429401	Bad/WC-Garnitur	F1	WC	40-47	8	GT	1	10
999.998/1636	3292109	Türgriff-Garnitur	F4	BB	35-45	8	GT	1	10
999.998/1639	3429291	Türgriff-Garnitur Lochteil/Lochteil	F4	PZ	45-55	8	GT	1	10
999.998/1637	3429427	Bad/WC-Garnitur	F4	WC	35-45	8	GT	1	10
999.998/1640	3292096	Türgriff-Garnitur	F9	BB	35-45	8	GT	1	10
999.998/1750	11620638	Türgriff-Garnitur	F9	PZ	55-65	8	GT	1	10
999.998/1641	3429419	Bad/WC-Garnitur	F9	WC	40-47	8	GT	1	10

New York - 1810.

HOPPE-Aluminium-Türgriff-Lochteil für Innentüren: Verbindung:

für HOPPE-Schnellstift mit HOPPE-Vollstift
 Bund: für Lagerung lose

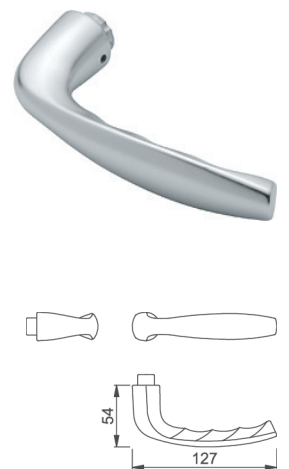
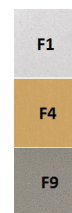

Schnellstift
Quadro Rapido

Art.NR. VBH	Herst.	Beschreibung	Oberfl.	Loch.	Stift	Einh.	VE	Krt.
217.271/1267	3280714	Türgriff-Lochteil	F1	LO	8	Stück	10	20
999.998/1310	3280749	Türgriff-Lochteil	F4	LO	8	Stück	10	20
999.999/1423	3280757	Türgriff-Lochteil	F9	LO	8	Stück	10	20



UNSER FENSTERSORTIMENT

- Fenster- und Balkontürbeschläge
- Schiebetürbeschläge (HS, PSK)
- Fensteroliven und Griffe
- Fensterbänder
- Fenstersensoren für Raumkomfort und Sicherheit
- Fensterantriebe und Oberlichtöffner
- Dichtungen
- Schwellen und Regenschienen
- Fensterbänke
- Ladenbeschläge
- Verdunkelungs- und Rolloantriebe
- Verkleidungsprofile und passende Klebstoffe
- Montage- und Befestigungsmaterial
 - Dichtungsbänder
 - Schäume
 - Schrauben
- Montagezubehör
 - Verglasungsklotze
 - Unterlegplatten
 - Glasfalzeinlagen

UNSER TÜRENSORTIMENT

- Schliesszylinder mechanisch und elektronisch
- Sicherheits- und Schlüsselrosetten
- Schlösser und Schliessanlagen mechanisch und elektronisch
- Türöffner
- Bügelgriffe, Türknöpfe und -Griffe
- Innentürgarnituren
- elektronische Öffnungs- und Zutrittssysteme mittels Finger, Code oder Handy-App
- Türspione elektronisch und mechanisch
- Türbänder
- Kabelübergänge
- Glastür- und Schiebetürbeschläge
- Dreh- und Schiebetür-Antriebe
- Türschliesser
- Dichtungen
- Bodenschwellen
- Dichtungsplatten, Türverkleidungen und passende Klebstoffe
- Montage- und Befestigungsmaterial
 - Dichtungsbänder, Schäume und Schrauben



HOPPE Farbkarte

Aluminium



F1 - silberfarben



F4 - bronzefarben



F9 - stahlfarben



F31-1 - edelstahlfarben
matt



F94-1 - chromfarben
satiniert



F9005 - tiefschwarz
matt



F9010 - weiß



F9016 - verkehrsweiß



F9714M - schwarz matt

Edelstahl



F31-1/F69 - Aluminium
edelstahlfarben matt/
Edelstahl matt



F69 - edelstahl matt

Neue Oberflächen mit Resista®



F84-1-R - kupferfarben
satiniert - Resista®



F96-1-R - schwarz
satiniert - Resista®

Messing



F41-R - satiniert
verchromt - Resista®



F49/F9 - cerchromt/
Aluminium stahlfarben



F71 - poliert



F77-R - messingfarben
poliert - Resista®



F41-R - satiniert
verchromt - Resista®



F42-R - satiniert
vernickelt - Resista®

Neue Oberflächen mit Resista®





F84-1-R - kupferfarben
satiniert - Resista®



F96-1-R - schwarz
satiniert - Resista®

greenteQ

			
	ASSA ABLOY	aumüller.	 serrature dal 1936
	COMPACTFOAM	DEVENTER DAS DICHTPROFIL.	dormakaba
 TURBÄNDER. MADE IN GERMANY.		 YOUR FINGER. YOUR KEY.	
			
 OPENS NEW DIMENSIONS	HEWI	 La maniglia che arreda.	
			SIEGENIA brings spaces to life
 BANDTECHNIK			

VBH Italia GMBH

Schlachthofstraße 26c
39100 Bozen
Tel: 0471 305900

Bürozeiten Verkauf

Mo - Do 08:00 - 12:30 / 13:30 - 17:30
Fr 08:00 - 12:00 / 13:00 - 17:00

E-Mail

Verkaufsbüro

sales@vbh.it

St.Nr.-MwSt.: 01075520211
Empf.Code.: A4707H7